

# UNIVERSAL

POWERED BY  
 **MCCULLOCH**

# MT000& 769R ATTACHMENT

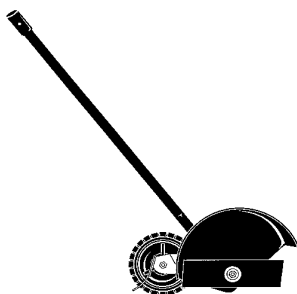

SE

#### ANVÄNDARHANDBOK

VIKTIG INFORMATION: Läs dessa anvisningar noggrant och se till att du förstår dem innan du använder trimmern och spara dem för framtida behov.

NO

#### BRUKERHÅNDBOK

VIKTIG INFORMASJON: Vennligst les disse instruksjonene nøye og pass på at De forstår dem før De bruker trimmern og oppbevar den for senere bruk.

FI

#### KÄYTTÖOHJEKIRJA

TÄRKEÄÄ: Lue tämä ohjekirja huolellisesti läpi ennen kuin alat käyttää laitetta. Säilytä ohjekirja myöhempiä käyttöä varten.

DK

#### BRUGERHÅNDBOG

VIGTIGE OPLYSNINGER: Læs venligst disse instruktioner omhyggeligt og vær sikker på, at De forstår dem, før De anvender græstrimmeren og gemme til senere henvisning.

PT

#### MANUAL DO OPERADOR

INFORMAÇÕES IMPORTANTES: Queira ler cuidadosamente estas instruções e tenha certeza de entendê-las antes de usar a cortadores de relva e guarde para consulta futura.

GR

#### ΕΓΧΕΙΡΙΔΙΟ ΧΕΙΡΙΣΜΟΥ

ΣΗΜΑΝΤΙΚΕΣ ΠΛΗΡΟΦΟΡΙΕΣ: Εας παρακαλούμε να διαβάσετε αυτές τις οδηγίες προσεχτικά και να σιγουρευτείτε ότι τις καταλαβαίνετε πριν χρησιμοποιήσετε την κουρευτική μηχανή.

## IDENTIFIERING (VAD ÄR VAD?)

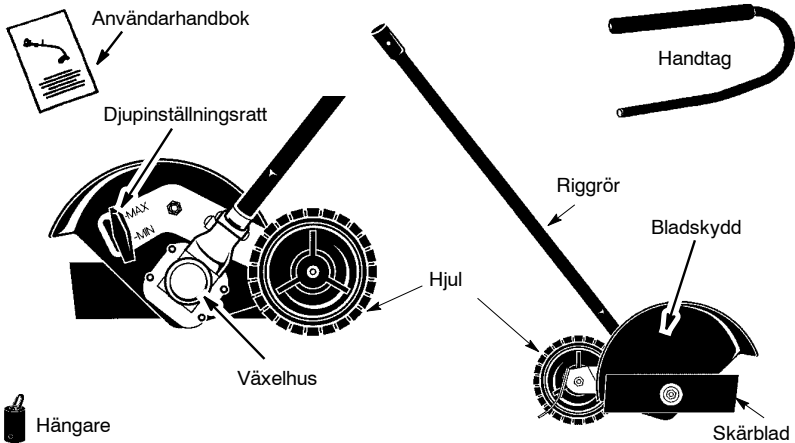

## FÖRKLARING AV SYMBOLER

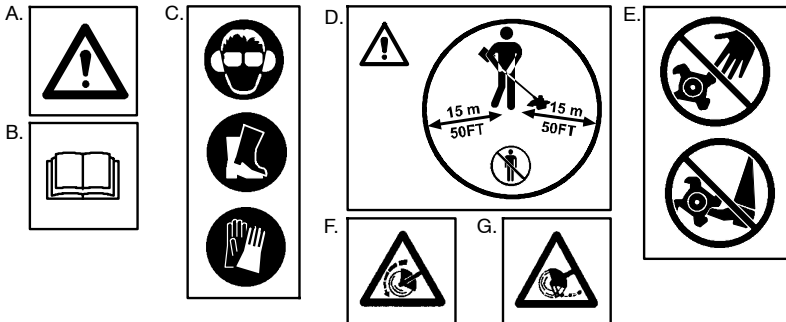

- A. **VARNING:** Denna maskinen kan vara farlig! Vårdslös eller felaktig användning kan orsaka allvarliga och även dödliga skador.
- B. Läs och förstå användarhandboken innan du använder maskinen.
- C. Använd alltid:  
Hörselskydd, godkända ögonskydd, halksäkra och kraftiga stövlar, och godkända skyddshandskar.
- D. Användare av maskinen ska under arbetets gång se till att inga människor eller djur kommer närmare än 15 meter.
- E. Håll händer och fötter borta från fräsområdet och de roterande fräsbladen.
- F. Bladets rotationsriktning sedd från användarens sida.
- G. **VARNING:** Varning för utslungade föremål och rikoschetter. Bladet kan kasta iväg föremål med stor kraft. Du kan bli blind eller skadas på annat sätt. Bär godkända ögonskydd.

## SÄKERHETSFÖRESKRIFTER

**VARNING:** När trädgårdsmaskiner används måste alltid vissa grundläggande säkerhetsföreskrifter följas för att reducera risken för brand och allvarliga personskador. Läs och följ alla instruktioner.

Det är användarens ansvar att följa de instruktioner och varningar angående till-

behöret och drivenheten som finns både i instruktionsboken och på delarna. Läs hela instruktionsboken för både tillbehöret och drivenheten innan du använder maskinen! Gör dig helt införstådd med hur reglagen fungerar och hur maskinen skall användas på rätt sätt. Begränsa användningen av denna utrustning till personer som har läst och för-

stått och kommer att följa instruktionerna och varningarna på maskinen och i dessa bruksanvisningar. Låt aldrig barn använda denna maskin.

## ANVÄNDARSÄKERHET

**FARA!** RISK FÖR SKÅRSÅR. HÅLL HÄNDER OCH FÖTTER BORTA FRÅN SKÅROMRÅDET OCH DET ROTERANDE BLADET. Det roterande bladet kan orsaka allvarliga personskador. Försök inte att rensa bort klippt material eller hålla material som skall skäras medan motorn är i gång. Var noga med att stänga av drivenheten och koppla loss tändstiftskabeln innan du avslägsnar material som fastnat i skärbladet. Ta inte tag i och håll inte maskinen i skärbladet.

**FARA!** Håll avstånd från det roterande bladet. Du och andra kan bli blinda eller skadade på annat sätt. Bär skyddsglasögon och benskydd.

**VARNING:** Då detta tillbehör kopplas till drivenheten skapas ett elektromagnetiskt fält under användning. Detta fält kan under vissa omständigheter ge påverkan på aktiva eller passiva medicinska implantat. För att reducera risken för allvarliga eller livshotande skador rekommenderar vi därför personer med implantat att rådgöra med läkare samt tillverkaren av det medicinska implantatet innan denna maskin används.

- Bär skyddsutrustning. Bär alltid arbetsskor med stålhätta, åtsittande kläder, kraftiga långbyxor, skjorta med långa ärmar, kraftiga och halksäkra handskar, skyddsglasögon (gärna ventilerade och dimfria) eller ansiktssmask, godkänd skyddshjälm och hörselskydd. Användare som ofta arbetar med maskinen bör kontrollera sin hörsel regelbundet eftersom motorbullret kan orsaka hörselskador. Fäst upp långt hår ovanför axlarna. Fäst eller avslägsna löst sittande kläder och smycken eller klädesplagg med löst hängande remmar, snören, fransar, tofsar, etc. Genom att du är fullt påklädd skyddas du också mot skrap och delar av giftiga växter som kastas i väg av det roterande bladet.

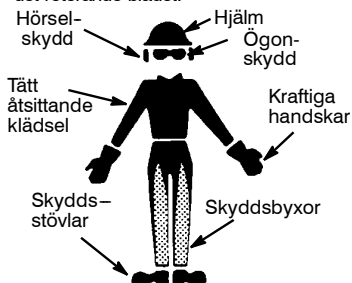

- Var uppmärksam. Använd inte utrustningen om du är trött, sjuk, uppjagad eller om du är påverkad av alkohol, droger eller läkemedel. Var uppmärksam på vad du gör och använd ditt sunda förnuft.

- Håll händer och fötter borta från skårområdet och det roterande bladet.
- Starta eller kör aldrig maskinen i ett stängt utrymme eller inne i en byggnad. Inandning av avgaserna kan vara dödande.
- Håll handtagen rena från olja och bränsle.
- Använd endast maskinen med monterat handtag.
- Rikta aldrig materialutkast mot åskådare och låt ingen komma nära arbetsplatsen. Var försiktig när du riktar utkastet så att du undviker glasrutor, motorfordon och liknande.
- Använd aldrig kantskärningstillbehöret utan att skärbladsskyddet sitter ordentligt på plats.
- Stäng av motorn innan du lägger ned maskinen.

## BRÄNSLESÄKERHET

- Blanda och fyll på bränsle utomhus. Om bränsletanken måste tömmas, gör detta utomhus.
- Håll gnistor och öppen eld på avstånd.
- Använd behållare som är godkända för bränsle.
- Röka inte och tillåt inte rökning i närheten av bränsle eller drivenheten.
- Undvik att spilla ut bränsle eller olja. Torka upp allt bränslespill innan drivenheten startas.
- Flytta maskinen minst tre meter bort från påfyllningsplatsen innan du startar motorn.
- Stäng av motorn och låt den kallna innan du lossar tanklocket.
- Skruva loss tanklocket försiktigt.

## SÄKERHET OCH UNDERHÅLL

- Koppla loss drivenhetens tändstift innan du utför någon form av underhåll.
- Inspektera hela maskinen före varje användningstillfälle. Byt ut skadade delar. Kontrollera maskinen avseende bränsleläckor. Kontrollera att alla tank- och oljelock, skruvar och andra fästdon är på plats och ordentligt åtdragna.
- Underhåll utrustningen enligt rekommenderade procedurer.
- Överlåt allt service- och underhållsarbete till en auktoriserad serviceverkstad, förutom de procedurer som förklaras i denna bruksanvisning.
- Kassera blad som är böjda, skeva, spruckna eller skadade på något annat sätt. Byt ut delar som spruckit, flisats eller skadats på annat sätt innan du använder maskinen.
- Använd endast rekommenderade tillbehör och reservdelar. Använd aldrig metalltrådar, rep, snören, piskande tillbehör, etc.
- Kontrollera att skärbladet slutar rotera när motorn går på tomgång (se bruksanvisningarna för drivenheten för motor/förgasare-justering).
- Håll maskinen med händerna. Utför inga justeringar av förgasaren från den sida av maskinen där skärbladet sitter.
- Håll andra personer på avstånd när du justerar förgasaren.
- Starta aldrig maskinen med kopplingshuset demonterat. Kopplingen kan flyga av och orsaka allvarliga personskador.
- Undvik kraftig kontakt med solida föremål som kan stoppa skärbladet. Om detta

inträffar, stanna maskinen och kontrollera om den har skadats.

- Förfar på följande sätt om fräsbladen stöter på ett främmande föremål: stoppa maskinen och koppla loss tändstiftskabeln, inspektera maskinen och reparera eventuella skador innan du använder maskinen igen.
- Spruta aldrig vatten eller någon annan vätska på maskinen. Rengör produkten och dess dekaler med en fuktig svamp.

## SÄKERHET VID KANTSKÄRNING

**⚠ VARNING:** Inspektera området innan du påbörjar arbetet. Avlägsna allt skräp och alla hårda föremål såsom stenar, glas, metalltrådar, etc, som kan rikoschettera, slungas iväg eller på annat sätt orsaka skador på person eller egendom under arbetets gång.

- Håll barn, husdjur, åskådare och medhjälpare på minst 15 meters avstånd från arbetsplatsen. Stäng omedelbart av maskinen om någon närmar sig arbetsplatsen. Starta inte motorn när någon står framför bladet.
- Håll maskinen i ett fast grepp med båda händerna.
- Se till att du alltid har en stabil och välbalanserad kroppsställning. Sträck dig inte för långt och stå inte på ostadiga ytor.
- Var mycket försiktig när du vänder eller drar kantskäraren mot dig.
- Se till att hjulet alltid har kontakt med marken.
- Håll alla delar av din kropp borta från bladet och ljuddämparen.
- För alltid maskinen långsamt framåt över marken. Gå - spring aldrig. Se upp för ojämna trottoarer, håll i marken, stora rötter, etc.
- Forcera inte maskinen. Använd kantskäraren endast för de ändamål som beskrivs i denna bruksanvisning. Använd maskinen endast för kantskäring. Hantera inte maskinen med våld. Använd inte maskinen i regn eller på våt mark.
- För att reducera risken för brand, låt inte för mycket gräs, löv eller fett ansamlas på maskinen.
- Föremål som träffas av skärbladet kan orsaka allvariga personskador. Inspektera alltid

gräsmattan noga och avlägsna alla främmande föremål innan du påbörjar kantskäringen.

- Använd aldrig kantskäraren utan att bladkåpan sitter ordentligt på plats.
- Använd utrustningen endast i dagsljus eller i god artificiell belysning.

## TRANSPORT OCH FÖRVARING

- Greppa inte och håll inte i det exponerade skärbladet.
- Stäng av drivenheten innan du lämnar arbetsplatsen eller lägger ned maskinen.
- Kontrollera att skärbladet har stannat innan du korsar andra ytor än gräsmattor och när du transporterar kantskäraren till och från arbetsplatsen.
- Låt drivenheten och drevhuset kallna före förvaring eller transport i ett fordon.
- Förvara maskin och bränsle på en plats där bränsleångor inte kan nås av gnistor eller öppen eld från varmvattenberedare, elmotorer, strömbrytare, spisar, etc.
- Förvara maskinen så att skärbladet inte kan orsaka personskador.
- Förvara aggregatet högt upp på en sval och torr plats inomhus, utom räckhåll för barn.
- Säkra maskinen under transport.

**⚠ OBSERVERA!** Personer som lider av cirkulationsrubningar eller onormala svullnader och som utsätter sig för vibrationer genom långvarigt användande av bensindrivna handredskap kan få skador på blodkärl eller nerver i fingrar, händer och leder. Långvarig användning i kall väderlek har påvisat skador på blodkärlen hos annars friska människor. Om symptom som domning, smärta, kraftlöshet, förändringar i hudens färg eller struktur eller förlorad känslighet i fingrar, händer eller leder uppträder, ska du omedelbart sluta använda redskapet och söka medicinsk hjälp. Ett antivibrationssystem garanterar inte att dessa problem inte uppstår. Den som använder motorredskap regelbundet måste hålla noggrann kontroll på sin fysiska hälsa och skicket på redskapet.

## SPARA BRUKSANVISNINGEN

## MONTERING

### INNEHÅLL I KARTONGEN

Kontrollera kartongens innehåll mot följande lista.

- Kantskäringstillbehör
- Handtag
- Handtagsfäste för 2,5 cm riggrör
- Handtagsfäste för 2,2 cm riggrör
- Kåpor till fäste (2)
- Skruvar till handtagsfäste (4)
- Hängare
- Insexnyckel

**⚠ VARNING:** Försäkra dig om att maskinen är riktigt monterad och att alla fästen sitter fast.

Undersök delar med avseende på skada. Skadade delar får ej användas.

### VERKTYG SOM DU BEHÖVER

- Insexnyckel (medföljer)

**⚠ VARNING:** Koppla alltid loss drivenhetens tändstift före demontering eller montering av tillbehör.

**DEMONTERING AV TILLBEHÖR FÖRSIKTIGHET!** Vid demontering eller montering av tillbehör, placera drivenheten och tillbehöret på ett plant och stabilt underlag.

1. Lossa anslutningsdelen genom att vrida knoppen moturs.

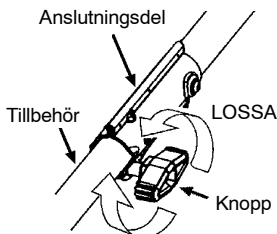

DRA ÅT

- Tryck föregglings/frigöringsknappen ner och håll den nere.

Föregglings/frigöringsknappen



- Ta ett stadigt tag i motorn och övre röret och dra tillbehöret ur anslutningsdelen.

### MONTERING AV TILLBEHÖR

**FÖRSIKTIGHET!** Vid demontering eller montering av tillbehör, placera drivenheten och tillbehöret på ett plant och stabilt underlag.

- Demontera rörluggen från tillbehör (om den finns).
- Ställ föregglings/frigöringsknappen av tillbehör i anslutningsdelens styrspar.

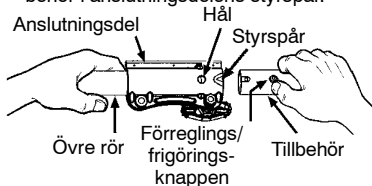

- Tryck tillbehöret intill anslutningsdelen, tills föregglings/frigöringsknappen knäpper till i hålet.
- Dra åt knoppen ordentligt genom att vrida den medurs.

**⚠ VARNING:** Kontrollera att föregglings/frigöringsknappen är låst i spärrhålet och att ratten är ordentligt åtdragen innan du använder utrustningen. Alla tillbehör är avsedda att användas i spärrhålet om inte annat anges i det aktuella tillbehörets bruksanvisning. Användning av fel hål kan medföra allvariga personskador eller skador på enheten.

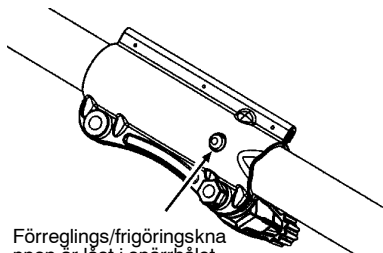

Föregglings/frigöringsknappen är låst i spärrhålet

### MONTERING AV HANDTAG

**⚠ FARA!** RISK FÖR SKÄRSÅR. För att undvika allvarliga personskador måste den avspärrande delen av handtaget monteras, se figur, på drivenhetens övre axel för att skapa en skyddande barriär mellan operatören och det roterande bladet. Montera handtagets fäste ovanför pilen på varningsdekalen som sitter på den övre axeln (där drivenheten sitter). Positionera handtaget på fästet vid änden av pilen på handtagets dekal.

**OBS:** Två monteringsfästen medföljer denna maskin. Fästena används till att anpassa maskinen för användning med drivenheter som har en övre axeldiameter på antingen 2,5 eller 2,2 cm. Rätt fäste måste användas för att kunna montera handtaget ordentligt på den övre axeln före användning.

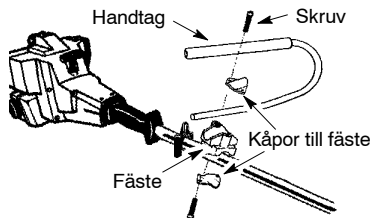

- Ta loss existerande hjälphandtag.
- Placera fästet på den övre axeln ovanför pilen på varningsdekalen. Var noga med att välja det fäste som passar till den övre axelns diameter, dvs. antingen 2,5 eller 2,2 cm.
- Positionera en av kåporna till fästet på undersidan av den övre axeln och rikta in skruvhålen i fästet och kåpan mot varandra. Sätt i två skruvar i de två skruvhålen.
- Dra åt skruvarna med insexnyckeln.
- Identifiera dekalen på handtaget. Denna dekal är försedd med en pil. Positionera handtaget med fästet vid änden av pilen.
- Placera den andra kåpan över handtaget. Rikta in skruvhålen i fästet och kåpan mot varandra. Kontrollera att handtaget befinner sig vid änden av pilen.
- Sätt i två skruvar och dra endast åt för hand. Kontrollera att handtaget är korrekt monterat och dra sedan åt alla skruvar ordentligt med insexnyckeln.

**OBS:** Justering kan utföras genom att du lossar skruvarna på handtagsfästets kåpor och flyttar fästet eller handtaget uppåt eller nedåt på staget. Kontrollera att handtaget är korrekt monterat och dra sedan åt alla skruvar ordentligt med insexnyckeln.

### MONTERING AV HÄNGARE

En hängare medföljer för förvaring av tillbehöret en efter användning.

För att montera hängaren på tillbehöret:

## ANVÄNDNING

### ARBETSSTÄLLNING

ANVÄND ALLTID:

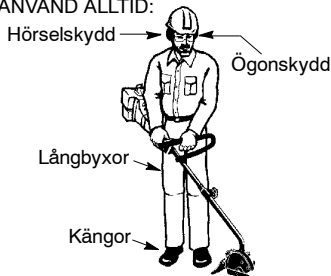

**⚠ VARNING:** Långvarig eller kontinuerlig exponering för höga bullernivåer kan orsaka permanenta hörselskador. Bär godkända hörselskydd när du använder kantskäringstillbehöret.

**⚠ VARNING:** För att undvika personskada skall du aldrig förflytta jordfråstillbehöret från en fräsningsplats till en annan med motorn är i gång.

**⚠ VARNING:** Drevhuset blir mycket hett när maskinen har använts en längre period. För att undvika brännskador, vidrör inte drevhuset förrän det har kallnat.

När du skall använda maskinen, stå som figuren visar och kontrollera följande:

- Bär skyddsglasögon, hörselskydd och kraftiga arbetskläder.
- Håll din högra arm något böjd med höger hand om drivenhetens avtryckarhandtag.
- Håll vänster arm utsträckt med vänster hand på handtaget.
- Håll maskinen på en nivå under midjan.
- Justera hjulet till önskat skärdjup.

**⚠ VARNING:** Försök aldrig att justera hjulet när maskinen är i gång. Stäng alltid av drivenheten, vänta tills skärbladet stannat och koppla loss tändstiftet innan du utför någon justering.

1. Demontera rörpluggen från tillbehöret (om den finns).
2. Ställ föregrengs/frigöringsknappen av tillbehöret i anslutningsdelens styrspar.
3. Tryck hängaren intill tillbehöret, tills föregrengs/ frigöringsknappen knäpper till i hålet.

### BRUKSANVISNING FÖR KANTSKÄRNINGSTILLBEHÖR

När du behärskar maskinens handhavande kan du bestämma din egen arbetstakt. Faktorer såsom skärdjup och materialet som skall skäras bestämmer arbetstakten och tiden som krävs för jobbet.

- Låt motorn värmas upp innan du påbörjar arbetet.
- Öka motorns varvtal innan du sätter ned bladet i skäret. För bästa resultat, kör motorn med full gas när du kantskar.
- Arbeta alltid i riktning bort från andra personer och fasta föremål såsom väggar, stora stenar, träd, fordon, etc.
- Var försiktig när du arbetar i närheten av träd eller värdefulla växter. Metallbladet roterar med hög hastighet och kan skära av rötter och därigenom skada träd och växter.
- Om skärbladet kärvar, dra omedelbart tillbaka maskinen något så att bladet kan återgå till normal hastighet. Om bladet fortfarande kärvar: stäng av motorn, koppla loss tändstiftet och inspektera maskinen avseende blockage eller skador.

**⚠ VARNING:** Håll bladområdet rent. Innan du rengör maskinen: släpp gasreglaget, ställ drivenhetens strömbrytare i FRÅN-läge, koppla loss tändstiftet och kontrollera att skärbladet har stannat helt.

### INSTÄLLNING AV SKÄRDJUP

**⚠ VARNING:** Försök aldrig att justera skärdjupet när motorn är i gång. Innan du utför någon justering: släpp gasreglaget, vänta tills skärbladet har stannat, ställ drivenhetens strömbrytare i FRÅN-läge och koppla loss tändstiftet.

Djupinställningsratt

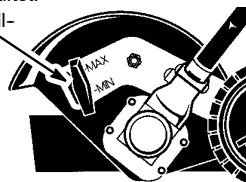

1. Lossa djupinställningsratten.
2. För hjulet till önskad position.
  - Skärdjupet ökar när hjulet höjs.
  - Skärdjupet minskar när hjulet sänks.
3. Dra åt djupinställningsratten ordentligt.

## UNDERHÅLL

**⚠ VARNING:** Stäng alltid av maskinen och koppla loss tändstiftskabeln innan du utför någon form av underhåll.

### LETA EFTER SKADADE ELLER SLITNA DELAR

Kontakta auktoriserad serviceverkstad för utbyte av skadade eller slitna delar.

- Bladskydd - Avbryt användningen av kantskäraren om bladskyddet är skadat.

### KONTROLL MED AVSEENDE PÅ LÖSA FÄSTDON OCH DELAR

- Bladmutter
- Fästdon

### INSPEKTERA OCH RENGÖR MASKIN OCH MÄRKNINGAR

- Kontrollera maskinen efter varje användningstillfälle så att inga skadade eller lösa delar finns. Rengör maskinen med en trasa fuktad med ett mildt rengöringsmedel.
- Torka av maskinen med en ren och torr trasa.

## UNDERHÅLL AV BLAD

**⚠ VARNING:** Bladet fortsätter att rotera efter det att motorn har stoppats eller gasreglaget har släppts. För att undvika allvarliga personskador, vänta tills skärbladet har stannat och koppla loss tändstiftet innan du börjar arbeta med bladet.

**⚠ VARNING:** Byt alltid ut skärblad som är böjda, skeva, spruckna eller skadade på något annat sätt. Försök aldrig att rätta ut eller återanvända ett skadat blad. Använd endast specificerade reservblad. Undvik skador genom att bära skyddshandskar när du hanterar eller arbetar med bladet.

- Skärbladet kan vändas. När skärebben på ena sidan blir sliten kan du vända bladet (se BYTE AV BLAD i avsnittet SERVICE OCH JUSTERINGAR).
- Kontrollera regelbundet att skärbladet är plant och jämnt. Lägg bladet på ett plant underlag för att kontrollera dess planhet. Kasserad blad som inte är plana.

## SERVICE OCH INSTÄLLNINGAR

### BYTE AV BLAD

**⚠ VARNING:** Skärbladet fortsätter att rotera efter det att motorn har stoppats eller gasreglaget har släppts. För att undvika allvarliga personskador, vänta tills skärbladet har stannat och koppla loss tändstiftet innan du börjar arbeta med bladet.

**⚠ VARNING:** Undvik skador genom att bära skyddshandskar när du hanterar eller arbetar med bladet. Bladet är vasst och kan skära dig även när det inte roterar.

1. För att demontera bladet, rikta in hålet i skyddshatten med hålet i sidan av drevhuset genom att rotera bladet.
2. För in en liten skruvmejsel i hålen. Detta hindrar axeln från att röra sig när du lossar bladmuttern.

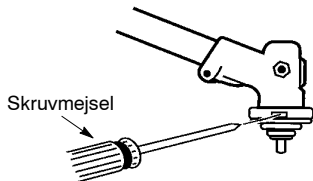

3. Medan du håller skruvmejseln på plats, avlägsna bladmuttern genom att vrida den i medurs riktning.
4. Plocka av båda brickorna och skärbladet från bladaxeln.

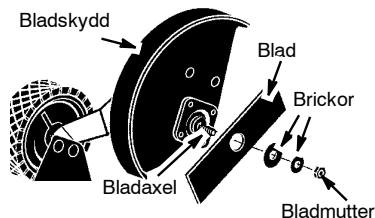

5. Montera det nya bladet på bladaxeln.
6. Sätt tillbaka båda brickorna och bladmuttern (moturs).
7. Dra åt bladmuttern ordentligt med en skruvnyckel samtidigt som du håller skruvmejseln på plats.
8. Avlägsna skruvmejseln.
9. Roterar skärbladet för hand. Om bladet kärvar mot kåpan, eller verkar vara ojämnt, är bladet inte centrerat och måste monteras på nytt.

## FÖRVARING

**⚠ VARNING:** Utför följande efter varje användningstillfälle:

- Låt maskinen och drevhuset kallna före förvaring eller transport.
- Förvara maskinen med bladskyddet på plats. Positionera maskinen så att inga vassa föremål kan orsaka personskador.
- Förvara aggregatet högt upp på en sval och torr plats inomhus, utom räckhåll för barn.

### FÖRVARING EFTER SÄSONGEN

Förbered kantskäraren för förvaring när säsongen är över eller om aggregatet inte skall användas på 30 dagar eller mer.

Om maskinen skall ställas undan för förvaring under en längre period:

- Rengör hela maskinen.

- Inspektera området runt bladskyddet och avlägsna jord, gräs, löv eller annat skräp som har ansamlats. Inspektera skärbladet och bladskyddet. Byt ut bladet om det är böjt, skevt, sprucket eller skadat på något annat sätt.
- Applicera lite olja på utvändiga metallytor.
- Applicera en oljebeläggning över skärbladets hela yta. Linda in bladet i kraftigt papper eller en duk.
- Inspektera hela maskinen avseende lösa skruvar eller muttrar. Byt ut skadade eller slitna delar.
- Följ förvaringsinstruktionerna i drivenhetens användarhandbok för korrekt förvaringsinformation och säsongsanvändning.

## EG-FÖRSÄKRAN OM ÖVERENSSTÄMMELSE

**Utfärdarens namn:** Husqvarna AB, SE-561 82 Huskvarna, Sverige (Tel: +46-36-146500)

**Husqvarna AB** hävdar ensamt ansvar för tillbehör plattform (-ar) UEDA representerade imodell(-erna) Universal MTO004 från 2014 serienummer och framåt. Plattformnummer och modellnummer står klart och tydligt på typskylten tillsammans med året med påföljande serienummer.

**Föremålet för ovan beskrivna försäkringen är framtaget i överensstämmelse med Europarådets direktiv:**

2006/42/EG "om maskiner" 17 maj 2006

2000/14/EC "om buller i miljön" 08 maj 2000

I överensstämmelse med Bilaga V är de deklarerade bullervärdena:

Den uppmätta ljudeffekten är 108 dB och den garanterade ljudeffekten är 114 dB

**Följande standarder har tillämpats:**

EN ISO 12100:2010, ÖPÄFI i JKEJJJ

TÜV Rheinland N.A. har utfört en frivillig undersökning på uppdrag av Husqvarna AB, som gav till resultat AK72140365 - Intyg om överensstämmelse. Den är godkänd för följande plattformar:

LT28CSHV, LT28CSJN, LT28CSMC, LT28CSPR, 4S28CSPR, AT26CSMC, A05328CSHV

Det frivilliga intyget är tillämbart för alla tillverkningsorter och ursprungsländer, enligt beskrivning på produkten.

Den levererade produkten överensstämmer med det exemplar som genomgick undersökningen.

Signerat på uppdrag av: Husqvarna AB, Huskvarna, Sverige, 2013-12-01

Ronnie E. Goldman

Teknisk direktör

(Auktoriserad representant och ansvarig för teknisk dokumentation)

02-SV

## TEKNISKA DATA

### VIKT

Endast kantskärare, kg

### KLIPPTILLBEHÖR

Blad, nummber reserdelar

3,2

#530053007



## IDENTIFISERING (HVA ER HVA?)

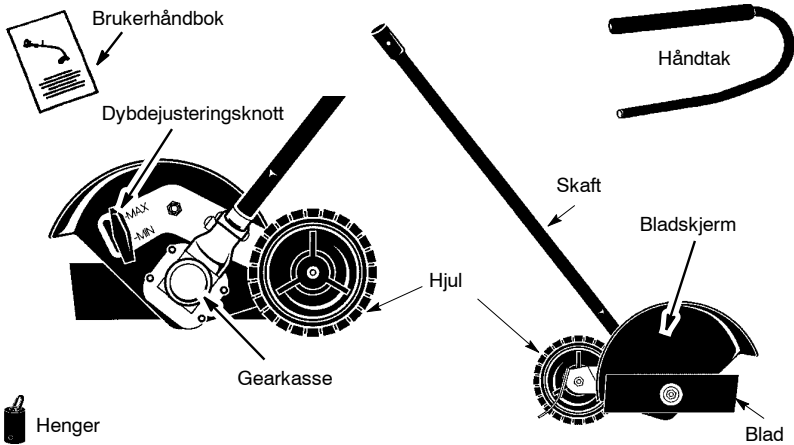

## IDENTIFISERE SYMBOLER

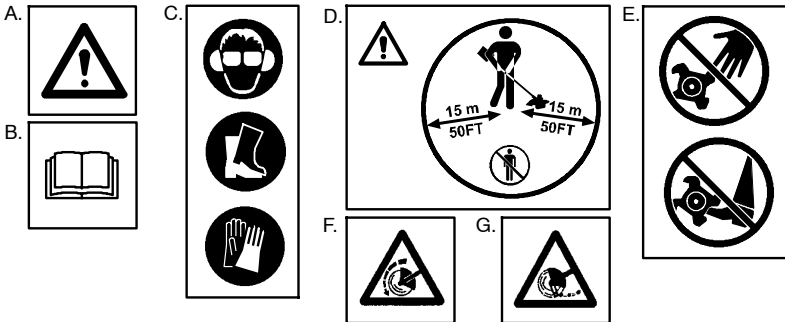

- A. **ADVARSEL:** Denne maskinen kan være farlig! Uforsiktig eller gal bruk kan føre til alvorlige skader, med døden som utgang.
- B. Les og forsikre deg om at du har forstått bruksanvisningen før du bruker maskinen.
- C. Bruk alltid:  
Hørselsvern, godkjent øyevern, sklisikre og stabile støvler, og godkjente vernehansker.
- D. Bruker av maskinen skal sørge for at ikke mennesker eller dyr kommer nærmere enn 15 meter mens arbeidet pågår.
- E. Hold hender og føtter unna maskinen og de roterende tennene.
- F. Bladets rotasjonsretningen i forhold til bruker.
- G. **ADVARSEL:** Se opp for gjenstander som slynges ut og rikosjetterer. Bladet kan slynge ut gjenstander med stor kraft. Dette kan føre til blindhet eller andre skader. Ha på deg godkjent øyevern.

## SIKKERHETSREGLER

**ADVARSEL:** Ved bruk av hagemaskiner må du alltid følge visse grunnleggende sikkerhetsregler for å unngå faren for brann og alvorlig skade. Les og følg instruksene under. Brukeren er ansvarlig for å følge instruksjonene og advarslene for tilbehøret

og motorenheten, som finnes både i bruksanvisningen og på enhetene. Les hele bruksanvisningen for både tilbehøret og motorenheten før du brukere apparatet! Gjør deg godt kjent med kontrollene og korrekt bruk av apparatet. Begrens bruken av dette apparatet til personer som har lest, forstått og

har injeksjon om å følge instruksjonene og advarslene i bruksanvisningene. La aldri barn bruke dette apparatet.

## BRUKERSIKKERHET

**FARE:** RISIKO FOR KUTTSKADER. HOLD HENDER OG FØTTER PÅ AVSTAND FRA KUTTEOMRÅDET OG DET Roterende BLADET. Det roterende bladet kan forårsake alvorlige skader. Forsøk ikke å fjerne kuttet materiale fra apparatet eller å holde materialet som skal kuttes når motoren er igang. Forsikre deg om at motorenheten er stanset og tennpluggledningen frakoblet når du fjerner materialet som har satt seg fast i kuttebladet. Grip eller hold aldri utstyret etter kuttebladet.

**FARE:** Hold deg unna det roterende bladet. Det kan føre til at du selv eller andre blir blind/skadet. Bruk vernebriller og beskytt bena.

**ADVARSEL:** Dette tilbehøret produserer et elektromagnetisk felt under bruk når det kobles til en motorenhet. Dette feltet kan under visse omstendigheter forstyrre aktive eller passive medisinske implantater. For å redusere risikoen for alvorlig eller livstruende skade, anbefaler vi at personer med medisinske implantater rådfører seg med sin lege og produsenten av det medisinske implantatet før denne maskinen tas i bruk.

- Ha på deg personlig verneutstyr. Bruk alltid fotøy med stålforskeret tå og glisikker såle, tettsittende arbeidsklær, tykke langbukser og lange sokker, kraftige, sklisikre arbeidshansker, duggfrie, ventilerte vernebriller eller ansiktsmaske; en godkjent sikkerhetshjelm og hørselsvern (øreplugg eller øreklokker). Alminnelige brukere må få kontrollert hørselen regelmessig, da maskinstøy kan skade hørselen. Sett opp håret til over skulderlengde. Sikre eller ta av deg løse plagg og smykker eller klær med løshengende slips, stropper, brikker osv. Hvis du er godt påkledd er du også bedre beskyttet mot rusk og giftige plantedeler som slynges ut av det roterende bladet.

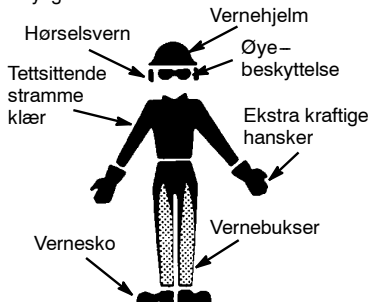

- Vær oppmerksom. Bruk ikke apparatet når du er trett, syk, opphisset eller under påvirkning av alkohol, rusmidler eller medisiner. Vær oppmerksom under arbeidet, bruk sunn fornuft.

- Hold hender og føtter på avstand fra kutteområdet og det roterende bladet.
  - Start eller bruk aldri apparatet i et lukket rom eller en bygning. Innånding av eksosgass kan være livsfarlig.
  - Hold håndtakene frie for olje og drivstoff.
  - Bruk aldri apparatet uten at håndtaket er montert.
  - Rett aldri utblåsningsrøret for materiale mot tilskuere eller la noen komme i nærheten av arbeidsområdet. Pass på at utløpet ikke rettes mot glassvinduer, biler e.l.
  - Bruk aldri kantskjæreren hvis ikke bladskjermen sitter godt på plass.
  - Stans motoren før du setter fra deg apparatet.
- ## DRIVSTOFFSIKERHET
- Bland og hell drivstoff utendørs. Dersom drivstofftanken skal dreneres, må dette gjøres utendørs.
  - Hold det unna gnister og flammer.
  - Bruk en godkjent drivstoffkanne.
  - Det må aldri røykes i nærheten av drivstoff eller motorenheten.
  - Unngå sol med drivstoff eller olje. Tørk opp alt drivstofføl før du starter motoren.
  - Flytt deg minst 3 meter vekk fra påfyllingsstedet før motoren startes.
  - Stans motoren og la den avkjøle seg før tanklokket fjernes.
  - Skru tanklokket langsomt av.

## ENHETS OG

## VEDLIKEHOLDSSIKKERHET

- Frakoble tennpluggen på motorenheten før du utfører vedlikehold.
- Kontroller hele apparatet hver gang før det brukes. Skift ut skadde deler. Se etter drivstofflekkasjer. Forsikre deg om at alle drivstoff- og oljelokk, skruer og festemekanismer er på plass og sikkert festet.
- Vedlikehold apparatet ifølge de anbefalte prosedyrene.
- Alt vedlikehold og service som ikke er forklart i denne bruksanvisningen må utføres av en autorisert servicetekniker.
- Kast blad som er bøyd, skjeve, sprukne, brukket eller skadet på annen måte. Skift ut deler som er sprukne, fliset opp eller skadet for bruk av apparatet.
- Bruk kun anbefalte deler og tilbehør. Bruk aldri wirer, rep, liner, tustinnretninger e.l.
- Forsikre deg om at bladet stanser når motoren går på tomgang (se bruksanvisningen for regulering av motor/forgasser).
- Hold apparatet i hånden. Foreta ikke justeringer av forgasseren fra bladsiden av enheten.
- Hold andre på avstand under regulering av forgasseren.
- Start aldri apparatet hvis kløtsjekslet er fjernet. Kløtsjen kan bli slyngt ut og forårsake alvorlige ulykker.
- Unngå kraftig kontakt med faste gjenstander som kan stanse kuttebladet. Hvis slik kraftig kontakt oppstår, må man stanse apparatet og undersøke om det er oppstått skade.
- Dersom bladet treffer et fremmedlegeme, må du gå frem på følgende måte: stans apparatet og koble fra tennpluggledningen, kontroller

om det er blitt noen skade og utbedre eventuelt skaden før du begynner å bruke apparatet igjen.

- Du må aldri spyle eller skylle apparatet med vann eller annen væske. Rengjør apparatet og klebemerkene med en fuktig svamp.

## SIKKER KANTSKJÆRING



**ADVARSEL:** Kontroller arbeidsområdet før du bruker apparatet. Fjern alt rusk og harde gjenstander, slik som stein, ståltråd osv. som kan sprette tilbake, bli kastet rundt eller på annen måte forårsake skader på personer eller apparatet under bruk.

- Hold andre, herunder barn, kjæledyr og tilskuere på minst 15 meters avstand. Slå av apparatet umiddelbart dersom noen nærmer seg. Start ikke motoren når en tilskuer befinner seg foran bladet.
- Hold apparatet godt fast med begge hendene
- Ha godt feste og god balanse til enhver tid. Ikke bøy deg langt fremover og stå ikke på ustabile overflater.
- Vær ekstremt forsiktig hvis du rygger eller trekker kantskjæreren mot deg.
- Sørg alltid for at hjulet hviler mot bakken.
- Hold alle kroppsdeler på god avstand fra bladet og eksosrøret.
- Skyv alltid apparatet langsomt fremover bakken. Gå! Løp aldri. Se opp for ujevne fortaut, hull i bakken, store røtter osv.
- Bruk ikke makt på apparatet. Bruk apparatet kun til de arbeidsoppgaver som er beskrevet i denne bruksanvisningen. Bruk apparatet kun til kantskjæring. Misbruk ikke apparatet. Bruk ikke i regnvær eller på steder med mye fuktighet.
- For å redusere risikoen for brann, må du aldri la store mengder gress, løv eller fett samlet seg på apparatet.
- Gjenstander som treffes av kuttemekanismen kan forårsake alvorlige personskader. Kontroller alltid plenen nøye og fjern alle gjenstander for kantskjæringen.
- Bruk aldri apparatet hvis ikke bladskjæreren er på plass.

- Bruk kun apparatet i dagslys eller med god kunstig belysning.

## TRANSPORT OG LAGRING

- Grip eller hold aldri direkte i bladet.
- Stans motoren før du forlater arbeidsområdet eller setter fra deg apparatet.
- Forsikre deg om at bladet har stansen før du krysser over andre overflater enn gress eller ved transport av kantskjæreren til eller fra området som skal bearbeides.
- La motorenheten og gearkassen få avkjøle seg før lagring eller transport med et kjøretøy.
- Lagre apparatet og drivstoffet på et sted der drivstoffdampen ikke kan komme i kontakt med gnister eller åpen flamme i varmtvannsbereidere, elektriske motorer eller brytere, ovner osv.
- Lagre utstyret slik at ingen kan komme til å skade seg på bladet.
- Lagre apparatet på et høyt, kjølig og tørt og godt ventilert sted innendørs, som er utilgjengelig for barn.
- Sikre maskinen under transport.

**VIKTIGE MERKNADER:** Dersom du er tilbøyelig for sirkulasjonsforstyrrelser eller unormale hevelser og utsetter deg for vibrasjoner fra bensindrevne håndverktøy over lang tid, kan du skade blodkar eller nerver i fingrene, hendene og leddene. Det er funnet en sammenheng mellom blodkarskader hos ellers friske folk og utstrakt bruk av bensindrevne håndverktøy i kaldt vær. Hvis du får symptomer som for eksempel følelsesløshet, smerter, styrketap, endringer i hudfarge eller-vev, eller følelsetap i fingrene, hendene eller leddene, må du avslutte bruken av dette verktøyet og oppsøke en lege. Et anti-vibreringssystem garanterer ikke at du vil unngå disse problemene. Personer som bruker motoriserte verktøyer regelmessig og over lengre tid, må følge nøye med sin egen fysiske forfatning i tillegg til verktøyet forfatning.

## TA VARE PÅ DENNE BRUKSANVISNINGEN

## MONTERING

### INNHOOLD I ESKEN

Kontroller innholdet i esken mot følgende liste.

- Kantskjærer tilbehør
- Håndtak
- Brakett for montering av håndtak på skaft på 2,5 cm
- Brakett for montering av håndtak på skaft på 2,2 cm
- Brakettdeksel (2)
- Skruer til håndtaksbrakett (4)
- Henger
- Sekskantnøkkel



**ADVARSEL:** Pass på at enheten er ordentlig montert og at alle skruene er faste. Undersøk delene og sjekk dem om de er skadd. Ikke bruk skadde deler.

### NØDVENDIG VERKTØY

- Sekstantnøkkel (medfølger)



**ADVARSEL:** Koble alltid fra tennpluggen på motorenheten før utstyret fjernes eller monteres.

### FJERNE TILBEHØR

**FORSIKTIG:** Når du fjerner eller monterer tilbehør, må du legge motorenheten og tilbehøret på en flat og jevn overflate.

1. Løsne koblingen ved å vri knappen mot klokken.

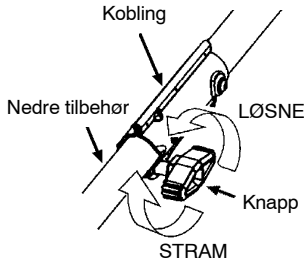

2. Trykk og hold låse-/utløsningsknappen.

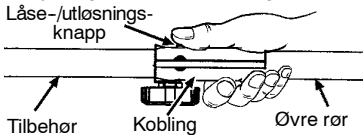

3. Dra tilbehøret rett ut av koblingen mens motoren og den øvre røret holdes fast.

### INSTALLERE TILBEHØR

**FORSIKTIG:** Når du fjerner eller monterer tilbehør, må du legge motorenheten og tilbehøret på en flat og jevn overflate.

1. Fjern rørheten fra tilbehøret (om en finnes).
2. Plasser tilbehørets låse-/utløsningsknapp i koblingens guidehuller.

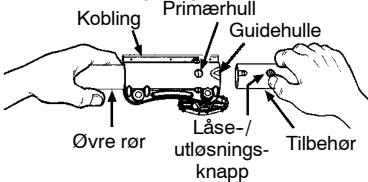

3. Trykk tilbehøret på koblingen til låse-/utløsningsknappen smekker på plass i primærhullet.
4. Før enheten brukes skal knappen strammes med klokken.

**ADVARSEL:** Forsikre deg om at låse/utløsningsknappen er låst i primærhullet og at knotten er sikkert tilstrammet før bruk av apparatet. Alltilbehøret er beregnet på bruk i hovedhullet med mindre annet er oppgitt i bruksanvisningen for tilbehøret. Bruk av galt hull kan føre til alvorlig ulykke eller skade på apparatet.

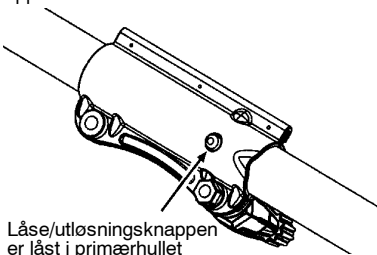

Låse/utløsningsknappen er låst i primærhullet

## MONTERING AV HÅNDTAK

**FARE:** RISIKO FOR OPPKUTTING. For å unngå alvorlig skade må skjermdelen av håndtaket monteres som vist på det øvre skaffet på motorenheten for å oppnå en skjerm mellom brukeren og det roterende bladet. Monter monteringsbraketten på håndtaket over pilen på klebmerket om sikkerhet på det øvre skaffet (motorenhetenden). Forsikre deg om at håndtaket er plassert på monteringsbraketten ved enden av pilen på klebmerket på håndtaket.

**MERK:** To monteringsbraketter følger med dette utstyret. Begge brakettene leveres for å kunne tilpasse dette utstyret til bruk med motorenheter som har en diameter på det øvre skaffet på enten 2,5 cm eller 2,2 cm. Det er viktig å bruke den riktige braketten slik at håndtaket monteres korrekt til det øvre skaffet før bruk.

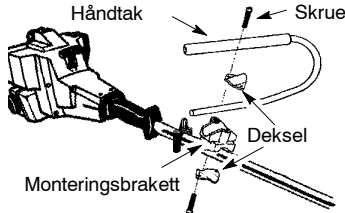

1. Fjern det eksisterende gripehåndtaket.
2. Plasser monteringsbraketten over det øvre skaffet på oversiden av pilen på sikkerhetsetiketten. Forsikre deg om at du benytter den korrekte monteringsbraketten for det øvre skaffet med diameter på enten 2,5 cm eller 2,2 cm.
3. Plasser et av brakettdekslene under det øvre skaffet og sett monteringsbraketten og skru hullene på brakettdekslet i flukt. Sett to skruer i skru hullene.
4. Sikre den monterte braketten ved å stramme skruene med sekskantnøkkelen.
5. Plasser etiketten på håndtaket. På dette klebmerket er det en pil. Plasser håndtaket med monteringsbraketten ved enden av pilen.
6. Plasser det andre brakettdekslet over håndtaket. Sett monteringsbraketten slik at den svarer til skru hullene på brakettdekslet. Forsikre deg igjen om at håndtaket befinner seg ved enden av pilen.
7. Sett i to skruer og stram kun til for hånd. Forsikre deg om at håndtaket er korrekt montert. Stram deretter begge skruene godt til med sekskantnøkkelen.

**MERK:** Du kan regulere ved å løsne på skruene på brakettdekslet og flytte festebaketteren eller håndtaket opp eller ned på skaffet. Forsikre deg om at håndtaket er korrekt montert. Stram deretter hver enkelt skruer godt til med sekskantnøkkelen.

## MONTERING AV HENGER

En henger leveres for lagring når apparatet ikke er i bruk.

Montering av henger på apparatet:

1. Fjern rørhetten fra tilbehøret (om en finnes).

2. Plasser tilbehørets låse-/utløsningsknapp i koblingens guidehuller.
3. Før hengeren brukes skal knappen strammes med klokken.

## BRUK

### BRUKSSTILLING

HA ALLTID PÅ DEG:

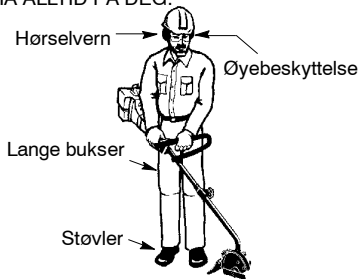

**⚠ ADVARSEL:** Lengre eller kontinuerlig utsettelse for høye støynivåer kan føre til permanent hørselsskade. Ha alltid på deg egnet hørselsvern når du bruker kantskjæreren.

**⚠ ADVARSEL:** For å unngå personskader må du aldri bære jordfreseren mens apparatet er igang.

**⚠ ADVARSEL:** Gearkassen blir veldig varm når den har vært i bruk over lengre tid. Berør aldri gearkassen for den har fått avkjølt seg, ellers kan du brenne deg.

Ved bruk av apparatet, skal man stå som vist og passe på følgende:

- Bruk vernebriller, hørselsvern og ha på deg tykt arbeidstøy.
- Hold høyre arm litt bøyet mens du holder gasspaken på motorenheten med høyre hånd.
- Hold venstre arm utstrakt mens du med venstre hånd holder i håndtaket.
- Hold apparatet under hoftehøyde.
- Juster hjulet på kantskjæreren for å få den korrekte kuttedybden.

**⚠ ADVARSEL:** Forsøk aldri å justere hjulet på kantskjæreren når apparatet er i funksjon. Stans alltid motoren, vent til bladet slutter å gå rundt og koble fra tennpluggen før du foretar justeringer.

### BRUKSANVISNING FOR KANTSKJÆRERUTSTYR

Ettersom du blir fortrolig med bruken av kantskjæreren, vil du selv kunne fastsette din arbeidshastighet. Forhold som dybden på kuttet og materialet som skal kuttes vil innvirke på hastigheten og tiden som skal til for å utføre arbeidet.

- La apparatet varme seg opp før du begynner kantskjæringen.
- Øk motorhastigheten før du plasserer bladet i kuttet. For å oppnå best mulig resultat, må motoren gå på full hastighet under skjæringen.
- Arbeid alltid i motsatt retning av mennesker, faste gjenstander, slik som murer, store steiner, trær, kjøretøyer osv.
- Vær forsiktig når du arbeider i nærheten av trær eller verdifulle planter. Høyhastighetsbladet av metall kan kutte av rottene og skade plantene.
- Dersom bladet blokkes, må du umiddelbart flytte apparatet litt bakover, slik at bladet starter igjen. Hvis bladet fortsatt er blokkert, stanses motoren, tennpluggen frakobles og man må kontrollere om det finnes blokkasjer eller skader.

**⚠ ADVARSEL:** Hold området ved bladet rent. Slipp alltid gasspaken, sett PÅ/AV-bryteren på motorenheten i stillingen AV, frakoble tennpluggen, og forsikre deg om at bladet har stanset helt før apparatet rengjøres.

### INNSTILLING AV KANTSKJÆRINGSDYBDEN

**⚠ ADVARSEL:** Forsøk aldri å justere skjæredybden mens motoren er igang. Slipp alltid gasspaken, sett PÅ/AV-bryteren på motorenheten i stillingen AV, frakoble tennpluggen, og forsikre deg om at bladet har stanset helt før apparatet reguleres.

Dybdejusteringsknott

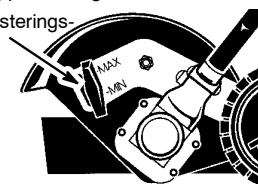

1. Løsne dybdejusteringsknotten.
2. Skyv hjulet til ønsket posisjon.
  - Heving av hjulet vil øke skjæredybden.
  - Senking av hjulet vil redusere skjæredybden.
3. Stram dybdejusteringsknotten godt til igjen.

## VEDLIKEHOLD

**⚠ ADVARSEL:** Stans alltid apparatet og frakoble tennpluggledningen før du utfører vedlikehold.

### SE ETTER ØDELAGTE ELLER SLITTE DELER

Oppsøk en autorisert serviceforhandler når du må skifte ut ødelagte/slitte deler.

- Bladskjerm - Bruk ikke apparatet dersom bladskjermen er skadet.

### SJEKK LØSE MUTRE OG DELER

- Bladmutter
- Strammere

### INSISER OG RENGJØR ENHET OG MERKER

- Etter hver bruk skal enheten kontrolleres for løse eller skadde deler. Rengjør enheten og merke med en klut fuktet i et mildt vaskemiddel.
- Tørk av enheten med en tørr og ren klut.

### VEDLIKEHOLD AV BLADET

**⚠ ADVARSEL:** Bladet vil fortsettes å gå rundt etter at motoren stanser eller etter at gasspaken er blitt sluppet. For å unngå alvorlige ulykker, må du forsikre deg om at bladet har stanset helt og koble fra tennpluggen før du foretar inngrep på bladet.

**⚠ ADVARSEL:** Skift alltid ut et blad som er bøyd, skjevt, sprukket, brukket eller skadet på noen annen måte. Forsøk aldri å rette ut eller å bruke om igjen et skadet blad. Bruk kun blad av oppgitt type. Ha på deg arbeidshansker når du håndterer eller foretar vedlikehold på bladet, slik at du ikke skader deg.

- Bladet kan reverseres. Når skjæreeggen på den ene siden er slitt, vendes bladet rundt (se UTSKIFTING AV BLAD i avsnittet SERVICE OG JUSTERINGER).
- Kontroller regelmessig at bladet er helt rett. Legg bladet på en flat overflate og kontroller at det er rett. Kast bladet dersom det ikke er helt rett.

## SERVICE OG JUSTERINGER

### UTSKIFTING AV BLADET

**⚠ ADVARSEL:** Bladet vil fortsette å gå rundt etter at motoren er stanset eller gasspaken er blitt sluppet. For å unngå alvorlige ulykker, må du forsikre deg om at bladet har stanset helt og koble fra tennpluggen før du foretar inngrep på bladet.

**⚠ ADVARSEL:** Ha på deg arbeidshansker når du håndterer eller utfører vedlikehold på bladet, slik at du ikke skader deg. Bladet er skarpt og du kan skjære deg på det selv når det ikke er i bevegelse.

1. Når bladet skal avmonteres, må man sette hullet i stovhetten i flukt med hullet på siden av gearkassen ved å rotere bladet.
2. Stikk en liten skrutrekker inn gjennom begge hullene. Dette hindrer skafet i å rotere når mutteren på bladet løsnes.

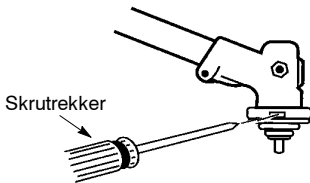

3. Mens du holder skrutrekkeren i denne posisjonen, fjerner du bladmutteren ved å skru med urviseren.
4. Fjern begge skivene og løft bladet av bladaksen.

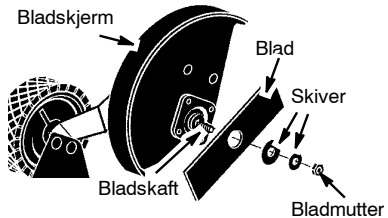

5. Monter et nytt blad på bladaksen.
6. Monter begge skivene og bladmutteren igjen (moturs).
7. Stram bladmutteren godt med en skrunøkkel mens skrutrekkeren holdes i posisjon.
8. Ta ut skrutrekkeren.
9. Roter bladet for hånd. Hvis bladet berører skjermen eller det ikke ser ut som det er jevnt, er ikke bladet midtstilt og må monteres på nytt.

## LAGRING

**⚠ ADVARSEL:** Gjør følgende etter hver bruk:

- La utstyret og gearkassen få avkjøle seg før lagring eller transport.
- Lagre utstyret med bladdekslet montert. Plasser apparatet slik at ingen skarpe gjenstander kan føre til skade.
- Lagre apparatet på et høyt, kjølig og tørt og godt ventilert sted innendørs, som er utilgjengelig for barn.

### LAGRING ETTER SESONGEN

Klargjør apparatet for lagring ved slutten av sesongen eller dersom det ikke skal brukes på 30 dager eller mer. Dersom kantskjæreren skal lagres for en periode:

- Rengjør hele apparatet .
- Kontroller området rundt bladdekslet og fjern all skitt, gress eller rusk som har samlet seg. Kontroller bladet og bladdekslet. Skift ut blad som er bøyd, skjevt, sprukket, brukket eller skadet på annen måte.
- Stryk på en tynn hinne av olje på utvendige metalloverflater.
- Legg en oljehinde på hele bladets overflate og pakk det inn i tykt papir eller klær.
- Se etter løse skruer eller muttere på hele utstyret. Skift ut alle skadde, slitte eller ødelagte deler.
- Følg instruksjonene for lagring i motorenhetens brukerhåndbok for opplysninger om riktig lagring og sesongbruk.

## EU-OVERENSSTEMMELSESERKLÆRING

**Utstederens navn:** Husqvarna AB, SE-561 82 Huskvarna, Sverige (Tlf: +46-36-146500)

**Husqvarna AB** påtar seg ansvaret for tilbehør plattform(er) UEDA som representerer modell(ene) Universal MTO004 fra 2014 serienumre og utover. Plattformnummer og modellnummer er tydelig angitt i klar tekst på typeplaten sammen med året og etterfølgende serienumre.

**Gjenstanden i erklæringen beskrevet ovenfor er i samsvar med kravene i følgende rådsdirektiver:** 2006/42/EF "om maskiner" 17. mai 2006

2000/14/EF "om støyutslipp i miljøet" 8. mai 2000

De erklærte lydverdiene er oppgitt på det tekniske databladet i instruksjonshåndboken, i samsvar med Tillegg V.

Målt lydeffektsnivå er 108 dB og den garanterte lydeffekten er 114 dB

**Følgende standarder er blitt brukt:**

EN ISO 12100:2010, ÖPÆFI I JÆJJJ

TÜV Rheinland N.A. har utført en frivillig undersøkelse på vegne av Husqvarna AB, og utstedt et AK72140365 - samsvarssertifikat i henhold til EU-rådets direktiv 2006/42/EF om maskiner. Den er godkjent for disse plattformene:

LT28CSHV, LT28CSJN, LT28CSMC, LT28CSPR, 4S28CSPR, AT26CSMC, A05328CSHV

Dette sertifikatet gjelder alle produksjonssteder og opprinnelsesland, som angitt på produktet.

Underskrevet på vegne av: Husqvarna AB, Huskvarna, Sverige, 2013-12-01

Ronnie E. Goldman

Teknisk direktør

(Autorisert representant og ansvarlig for teknisk dokumentasjon)

04-NO

## TEKNISK DATABLAD

### VEKT

Kun apparatet, kg

3,2

### SKJÆREUTSTYR

Blad, nummer reservedeler

#530053007

## TRIMMERIN OSAT

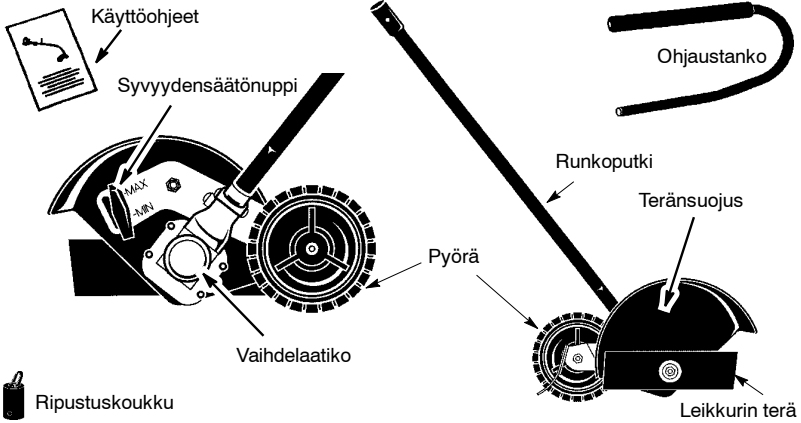

## SYMBOLIEN SELITYKSET

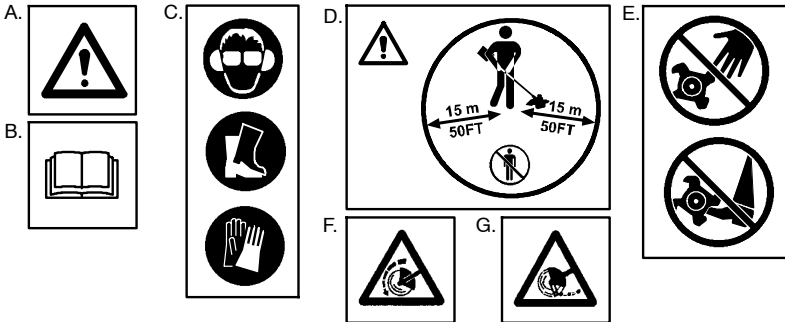

- A. **VAROITUS:** Konetta voi olla vaarallinen! Huolimaton tai epäasianmukainen käyttö voi aiheuttaa vakavia vammoja tai jopa hengenvaaran.
- B. Lue käyttöohjeet huolellisesti ennen kuin käytät konetta.
- C. Käytä aina:  
Kuulonsuojaimet, hyväksytyjä silmiensuojaimia, luistamattomia ja tukevia saappaita, hyväksytyjä suojakäsineitä.
- D. Koneen käyttäjän on varmistettava, etteivät ihmiset ja eläimet tule työn aikana 15 metriä lähemmäksi.
- E. Pidä kädet ja jalat poissa leikkausalueelta ja pyöriä terien läheltä.
- F. Terän pyörimissuunta käyttäjän suhteen.
- G. **VAROITUS:** Varo sinkoutuvia esineitä ja kimmokkeita. Terät voivat singota voimakkaasti esineitä. Sokeutumisen tai vammojen vaara. Käytä hyväksytyjä silmiensuojaimia.

## TURVAMÄÄRÄYKSET

**VAROITUS:** Puutarhatyökaluja käytettäessä on aina noudatettava turvallisuusmääräyksiä tulipalon vaaran ja vakavien vahinkojen välttämiseksi. Lue kaikki ohjeet ja noudata niitä.

Käyttäjä on vastuussa laitetta ja käyttöä päättä koskevien ohjeiden ja varoitusten noudattamisesta, joita on sekä käyttöohjeessa että laitteissa. Lue sekä lisälaitteen että yksikön käyttöopään käyttöohje kokonaan ennen yksikön käyttämistä! Tutustu huolellisesti lait-



teen hallintaan ja oikeaan käyttötapaan. Tätä laitetta eivät saa käyttää muut kuin henkilöt, jotka ovat lukeneet ja ymmärtäneet tässä käyttöohjeessa ja laitteessa olevat varoitukset ja ohjeet, ja noudattavat niitä. Älä koskaan anna lasten käyttää tätä laitetta.

## KÄYTÄ LAITETTA TURVALLISESTI

**VAARA:** LEIKKAUTUMISVAARA. PIDÄ KÄDET JA JALAT POISSA LEIKKAUS-ALUEELTA JA PYÖRIVÄN TERÄN LÄHELTÄ. Pyörivät terät voivat aiheuttaa vakavia vammoja. Älä yritä poistaa leikkujätettä äläkä pidä kiinni leikkavasta materiaalista moottorin käytössä. Käyttöpää on pysäytettävä ja sytytystulpan johto irrotettava poistettaessa terin juutunut materiaalia. Älä tartu kiinni tai pitele laitetta leikkuterästä.

**VAARA:** Pysy poissa pyörivän terän ulottuvilta. Sokeutumisen/henkilövahinkojen vaara käyttäjälle ja muille henkilöille. Käytä suoja-aseja ja säärisuojia.

**VAROITUS:** Kun tämä laite on kytketty käyttöön, se tuottaa käytön aikana sähkömagneettisen kentän. Kenttä saattaa joissakin tapauksissa häiritä aktiivisten tai passiivisten lääketieteellisten implanttien toimintaa. Vakavien tai kohtalokkaiden onnettomuuksien ehkäisemiseksi kehotamme lääketieteellisiä implantteja käyttäviä henkilöitä neuvottelemaan lääkäriin ja lääketieteellisen implantin valmistajan kanssa ennen koneen käyttämistä.

- Käytä suojavaarusteita. Käytä aina teräskärkiä jalkineita, joissa on luistonestävät pohjat, vartalonmuotoisia vaatteita, tukevia pitkiä housuja ja pitkähihaista takkia, luistamattomia työrukkasia, suojalaseja, esim. huurtumattomat, ilmastoituid suojalaseit tai kasvosuojus, hyväksytyä turvakypyä sekä kuulosuojaimia (korvatulpat tai äänenvaimennin). Säännöllisesti laitetta käyttävien henkilöiden tulee tarkistuttaa kuulonsa säännöllisin väliajoin, sillä moottorin melu voi vahingoittaa kuuloa. Sido hiukset olkapäiden korkeuden yläpuolelle. Kiinnitä tai riisu pois löysät vaatteet ja korut tai sellaiset vaatteet, joissa on irrallaan roikkuvia vöitä, nauhoja, tupsuja jne. Käyttäessäsi asianmukaisia suojavaarusteita suojaudu myös pyörivän terän sinkoamilta roskilta ja myrkyllisten kasvien silpulta.

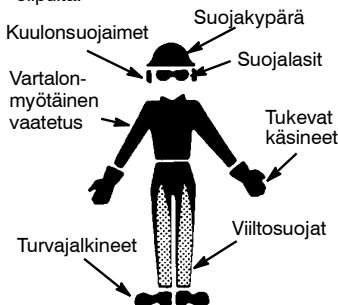

- Noudata varovaisuutta. Älä käytä laitetta ollessasi väsynyt, sairas, hermostunut tai jos olet alkoholin, huumaavien aineiden tai lääkkeiden vaikutuksen alainen. Ole koko ajan valppaana ja käytä tervettä järkeä.
- Pidä kädet ja jalat poissa leikkaualueelta ja pyörivän terän läheltä.
- Älä koskaan käynnistä tai käytä laitetta suljetussa sisätilassa tai rakennuksen sisällä. Pakokaasujen hengittäminen voi aiheuttaa kuoleman.
- Pidä kahvat puhtaina öljystä ja polttoaineesta.
- Käytä laitetta vain silloin, kun ohjaustanko on asennettu paikalleen.
- Älä koskaan kohdista leikkujätettä muita henkilöitä kohden tai anna kenenkään tulla lähelle työskentelyaluetta. Tarkista, että poistuva leikkujäte ei osu ikkunoihin, autoihin tai muuhun vastaavaan.
- Älä koskaan käytä reunaleikkuria, ellei teräsuojus ole paikallaan ja kunnolla kiinnitetty.
- Pysäytä moottori ennen kuin lasket laitteen maahan.

## KÄSITTELE POLTTOAINETTA HUOLELLISESTI

- Sekoita ja täytä polttoaine ulkona. Jos polttoainesäiliö on tyhjennettävä, tee se ulkona.
- Pidä polttoaine poissa kipinöiden tai liekkien läheisyydestä.
- Käytä polttoaineelle hyväksyttyä säiliötä.
- Älä tupakoi tai salli muiden tupakoida lähellä polttoainetta tai käyttöpäätä.
- Vältä läikyttämästä polttoainetta tai öljyä. Pyyhi kaikki yllöiskunnet polttoaine pois ennen käyttöpään käynnistämistä.
- Siirry vähintään 3 metrin etäisyydelle polttoaineen täyttöpaiosta ennen kuin käynnistät käyttöpään moottorin.
- Pysäytä moottori ja anna sen jäähtyä ennen kuin avaat polttoainesäiliön korkin.
- Avaa polttoainesäiliön korkki varovasti.

## LAITTEEN KUNNOSSAPITO JA TURVALLISUUS

- Ilrota käyttöpään sytytystulppa ennen huoltotöiden aloittamista.
- Tarkista koko laite aina ennen käyttöä. Vaihda vaurioituneet osat. Tarkista mahdolliset polttoainevuodot. Tarkista, että kaikki polttoaine- ja öljytulpat, ruuvit ja muut kiinnityselimet ovat paikallaan ja kunnolla kiristetty.
- Huolla laitetta suositeltuja toimenpiteitä noudattaen.
- Kaikki muut kunnossapito- ja huoltotyöt kuin tässä käyttöohjeessa mainitut on annettava valtuutetun huoltoilikeen tehtäväksi.
- Heitä pois taipuneet, kierot, murtuneet, säröilleet tai muulla tavalla vaurioituneet terät. Vaihda murtuneet, säröilleet tai muulla tavoin vaurioituneet osat ennen kuin käytät laitetta.
- Käytä ainoastaan suositeltuja varaosia ja lisävarusteita. Älä koskaan käytä teräslankaa, teräsköyttä, narua, viuhkovia välineitä tms.
- Varmista, että terä lakkaa pyörimästä, kun moottori käy tyhjäkäynnillä (katso käyttöpään käyttöohjeesta moottorin/kaasuttimen säädöt).

- Pidä laitetta kädessä. Älä säädä kaasutinta laitteen terän puolelta.
- Pidä muut henkilöt loitolla säätäessäsi kaasutinta.
- Älä koskaan käynnistä laitetta, kun kytkintelo on irrotettu. Kytkin voi lentää ulos ja aiheuttaa vakavia vammoja.
- Vältä voimakasta kosketusta kiinteään kohteeseen, joka voi pysäyttää terät. Jos terät koskettavat voimakkaasti jotain kiinteää kohdetta, pysäytä laite ja tarkista mahdolliset vauriot.
- Jos terä iskeytyy johonkin vierasesineeseen, toimi seuraavasti: pysäytä laite ja irrota sytytystulpan johto (tai kytkie irti virtalähteestä), tarkista vauriot ja korjaa ne ennen kuin jatkat laitteen käyttöä.
- Älä koskaan kastele tai ruiskuta laitetta vedellä tai muulla nesteellä. Puhdista laite ja tarrat kostealla sienellä.

## LEIKKAUSTURVALLISUUS

- VAROITUS:** Tarkista alue ennen kuin käytät laitetta. Poista kaikki liika ja kovat esineet, kuten kivet, lasinsirut, johdot jne., jotka voivat sinkoutua, lentää tai aiheuttaa muulla tavalla vahinkoja tai vaurioita käytön aikana.
- Pidä muut, mukaan lukien lapset, eläimet, sivulliset ja apulaiset vähintään 15 metrin etäisyydellä. Pysäytä laite heti, jos joku lähestyy sinua. Älä käynnistä laitetta, jos toinen henkilö seisoo terän edessä.
  - Pidä laitteesta tukevasti kiinni kummallakin kädellä.
  - Säilytä tukeva asento ja tasapaino. Älä kurkottele tai seiso epävakaaalla alustalla.
  - Ole erittäin varovainen kääntäessäsi tai vetäessäsi reunaleikkuria itseäsi kohden.
  - Pyörän on aina kosketettava maahan.
  - Pidä kaikki ruumiinosat poissa terän ja äänenvaimentimen ulottuvilta.
  - Työnnä laitetta aina hitaasti maanpintaa pitkin. Liiku kävelyvauhtia, ei juosten. Varo jalkakäytävien reunoja, maassa olevia kuoppia, isoja puunjuuria jne.
  - Älä käytä laitetta väkisin. Käytä laitetta ainoastaan tässä käyttöohjeessa mainittuihin tarkoituksiin. Käytä laitetta vain leikkaamiseen. Älä käytä laitetta väärin. Älä käytä laitetta sateessa tai kosteissa paikoissa.
  - Tulipalon vaaran välttämiseksi älä anna suuren määrän ruohoa, lehtiä tai rasvaa kerääntyä laitteeseen.

- Terään iskeytyvät esineet voivat aiheuttaa vakavia henkilövahinkoja. Nurmikko on tutkittava huolellisesti ja kaikki esineet on poistettava ennen leikkauksen aloittamista.
- Älä koskaan käytä laitetta, ellei teränsuojus ole paikallaan.
- Käytä laitetta vain päivänvalossa tai riittävän hyvässä keinovalaisutuksessa.

## KULJETUS JA SÄILYTYS

- Älä koske tai tartu esillä olevaan terään.
- Pysäytä käyttöpäätä ennen kuin poistut työskentelyalueelta tai lasket laitteen maahan.
- Varmista, että terä on pysähtynyt ennen kuin siirät laitetta muulla alustalla kuin nurmikolla ja kuljettaessasi reunaleikkuria leikkausalueelle ja sieltä pois.
- Anna käyttöpäätä ja vaihdelaatikon jäähtyä ennen laitteen varastointia tai kuljettamista ajoneuvossa.
- Säilytä laite ja polttoaine paikassa, jossa polttoaineen kaasut eivät joutu kosketuksiin vedenlämmittimien, sähkömoottoreiden tai kytkinten, tulipesien tms. aiheuttamien kipinöiden tai avotulen kanssa.
- Säilytä laitetta siten, että terä ei voi vahingossa aiheuttaa vahinkoja.
- Säilytä korkealla, viileässä, hyvin ilmastoidussa ja kuivassa sisätilassa poissa lasten ulottuvilta.
- Varmista koneen kiinnitys kuljetuksen aikana.

## TURVALLISUUTTA KOSKEVA

**HUOMAUTUS:** Bensiinikäyttöisten työkalujen pitkäaikaisessa käytössä tapahtuva alitstuminen tärinälle saattaa verenkiertohäiriöille alttilla henkilöillä vahingoittaa sormien, käsien ja nivelten verisuonia ja hermoja tai aiheuttaa niiden epänormaalia turpoamista. Laitteen pitkäaikaisella käytöllä kylmissä olosuhteissa on todettu olevan yhteys verisuonten vahingoittumiseen muuten terveillä ihmisillä. Lopeta laitteen käyttö ja ota yhteys lääkäriin, jos sinulla on seuraavanlaisia oireita: tunnottomuus, kipu, sormivoiman heikentyminen, muutokset ihossa tai sormien, käsien tai nivelten turtuminen. Laitteeseen asennettu tärinänpoistojärjestelmä ei takaa näiltä ongelmilta välttymistä. Henkilöiden, jotka käyttävät moottorikäyttöisiä työkaluja säännöllisesti ja pitkäaikaisesti, pitää huolehtia terveydentilansa sekä tämän laitteen säännöllisestä tarkastamisesta.

## SÄILYTÄ NÄMÄ OHJEET TALLESSA

## KOKOAMINEN

### TUOTEPAKETIN SISÄLTÖ

Tarkista, että olet saanut tuotepakkauksen mukana seuraavat osat.

- Reunaleikkuri
- Ohjaustanko
- Kiinnityskorvake 2,5 cm:n runkoputkeen
- Kiinnityskorvake 2,2 cm:n runkoputkeen
- Kiinnityskorvakkeen suojus (2)
- Kiinnityskorvakkeen ruuvit (4)
- Laitteen ripustuskoukku
- Kuusioavain

**VAROITUS:** Tarkista, että laite on koottu kunnolla ja että kaikki kiristimet on kiristetty tiukasti kiinni.

Tarkista, ettei laitteessa ole vaurioituneita osia. Vaihda tarvittaessa.

### TARVITTAVAT TYÖKALUT

- Kuusioruuvivain (toimitetaan mukana)

**VAROITUS:** Irrota aina käyttöpään syytystulppa ennen kiinnitettävän laitteen irrottamista tai asentamista.

### LISÄLAITTEEN IRROTTAMINEN

**VAROITUS:** Aseta laite ja lisälaitteita tasaiselle alustalle, kun poistat tai asennat lisälaitteita.

1. Löysää liitoskappale kiertämällä nuppi vastapäivään.

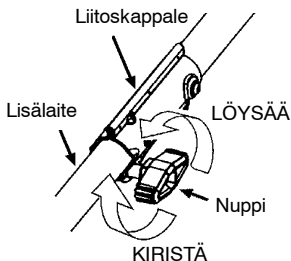

2. Paina lukitus/vapautuspainike alas ja pidä alhaalla.



3. Pidä moottorista ja yläputkesta hyvin kiinni ja vedä lisälaitte irti liitoskappaleesta.

### LISÄLAITTEIDEN ASENTAMINEN

**VAROITUS:** Aseta laite ja lisälaitteita tasaiselle alustalle, kun poistat tai asennat lisälaitteita.

1. Poista lisälaitteen putken tulppa (jos sellainen on).
2. Kohdista lisälaitteen lukitus/vapautuspainike liitoskappaleen ohjausuran kohdalle.

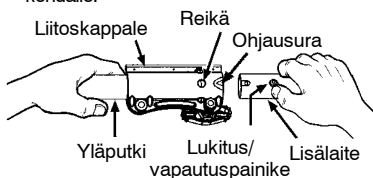

3. Työnnä lisälaitte liitoskappaleeseen, kunnes lukitus/vapautuspainike napsahtaa reikään.
4. Kiristä nuppi hyvin kiertämällä sitä myötäpäivään.

**VAROITUS:** Varmista, että lukitus/vapautuspainike lukittuu reikään ja että nuppi on kiristetty kunnolla ennen kuin käytät laitetta. Kaikki lisälaitteet on tarkoitettu käytettäväksi pääaukossa elle kyseisen laitteen käyttöohjeessa ole toisin ilmoitettu. Väärän aukon käyttäminen voi johtaa vakavaan loukkaantumiseen tai vahingoittaa laitetta.

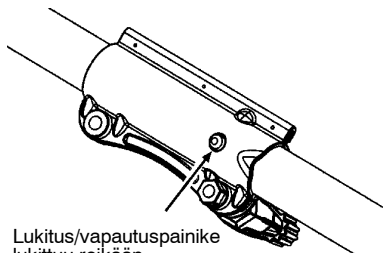

Lukitus/vapautuspainike lukittuu reikään

### OHJAUSTANGON KOKOONPANO

**VAARA:** LEIKKAUTUMISVAARA.

Vakavien vammojen välttämiseksi ohjaustangon suojusosa on asennettava käyttöpään runkoputkessa olevan kuvan mukaisesti siten, että käyttäjän ja pyörivän terän välillä on suojaus. Kiinnitä ohjaustangon kiinnityskorvake runkoputken varoitustarrassa olevan nuolen yläpuolelle (laitteen käyttöpään puolelle). Varmista, että ohjaustanko tulee kiinnityskorvakkeeseen ohjaustangon tarrassa olevan nuolen puolelle.

**HUOM:** Tämän laitteen mukana toimitetaan kaksi kiinnityskorvaketta. Toisella kiinnityskorvakkeella laite kiinnitetään käyttöpäähän, jonka runkoputken halkaisija on 2,5 cm ja toisella 2,2 cm:n runkoputkeen. Huomaa, että käytät oikeaa kiinnityskorvaketta, jotta ohjaustanko kiinnittyy kunnolla runkoputkeen.

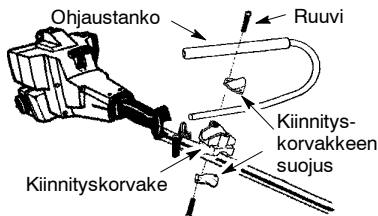

1. Poista apukahva.
2. Aseta kiinnityskorvake runkoputkeen turvatarrassa olevan nuolen yläpuolelle. Varmista, että käytät oikeaa kiinnityskorvaketta: joko 2,5 cm:n tai 2,2 cm:n runkoputkelle.
3. Aseta toinen kiinnityskorvakkeen suojuksista runkoputken alapuolelle ja aseta kiinnityskorvake ja sen suojuus ruuvien reikiin kohdalle. Työnnä kaksi ruuvia ruuvien reikiin.
4. Kiinnitä kiinnityskorvake paikalleen kiristämällä ruuvit kuusioavaimella.
5. Ohjaustankoon on kiinnitetty tarra, jossa on nuoli. Aseta ohjaustanko siten, että kiinnityskorvake tulee nuolen päähän.
6. Aseta toinen kiinnityskorvakkeen suojuksen ohjaustangon päälle. Aseta kiinnityskorvake ja sen suojuus ruuvien reikiin kohdalle. Varmista uudelleen, että ohjaustanko on nuolen päässä.
7. Kiinnitä kaksi ruuvia ja kiristä ne vain käsi-kireyteen. Varmista, että ohjaustanko on asennettu oikein. Kiristä sen jälkeen ruuvit tiukkaan kuusioavaimella.

**HUOM:** Säätö voidaan tehdä löysäämällä tuen suojuksen ruuvit ja siirtämällä kiinnityskorvake tai ohjaustankoa ylös tai alas akselilla. Varmista, että ohjaustanko on asennettu oikein. Kiristä sen jälkeen kaikki ruuvit tiukkaan kuusioavaimella.

### LISÄLAITTEEN RIPUSTUSKOUKUN ASENTAMINEN

Laitteen mukana toimitetaan ripustuskoukku, josta se voidaan ripustaa nauhaan säilytyksen ajaksi.

## KÄYTTÖ

### KÄYTTÖASENTO

KÄYTÄ AINA:

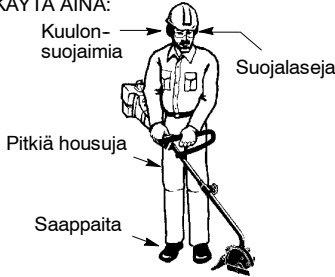

**VAROITUS:** Pitkäaikainen tai jatkuva altistuminen korkeille äänitasoille voi aiheuttaa pysyvää kuulon heikkemistä. Käytä hyväksytyjä kuulosuojaimia reunaleikkurin käytön aikana.

**VAROITUS:** Henkilövahinkojen välttämiseksi kultivaattoria ei saa koskaan kuljettaa laitteen käydessä.

**VAROITUS:** Vaihdelaatikko kuumenee erittäin kuumaksi pitkäaikaisen käytön jälkeen. Älä koske vaihdelaatikkoon, ennen kuin se on jäähtynyt välttääksesi palovammat.

Kun käytät laitetta, seiso kuvan mukaisesti ja tarkista, että olet huomioinut seuraavat ohjeet:

- Käytä suojalaseja, kuulosuojaimia ja tukevia työvaatteita.
- Pidä oikea käsivarsi vähän taivutettuna ja pidä oikealla kädellä kiinni käyttöpään kaasukahvasta.
- Pidä vasen käsivarsi ojennettuna pitäen vasemmalla kädellä kiinni ohjaustangosta.
- Pidä laite vyötärön alapuolella.
- Säädä reunaleikkurin pyörä sopivaan leikkaussyvyyteen.

**VAROITUS:** Älä koskaan yritä säätää reunaleikkurin pyörää laitteen ollessa käynnissä. Sammuta aina käyttöpää, odota, kunnes terä lakkaa pyörimästä ja irrota syytystulppa ennen kuin teet säätöjä.

Ripustuskoukun asentaminen lisälaitteeseen:

1. Poista lisälaitteen putken tulppa (jos sellainen on).
2. Paina lukitus/vapautuspainike alas ja pidä alhaalla.
3. Työnnä ripustuskoukku liitoskappaleeseen, kunnes lukitus/vapautuspainike napsahtaa reikään.

### REUNALEIKKURIN KÄYTTÖOHJEET

Kun opit käyttämään reunaleikkuria, voit määrittää oman työskentelytahtisi. Leikkaussyvyys ja leikattava materiaali määrittävät leikkuussa vaaditun nopeuden ja ajan.

- Anna moottorin lämmetä ennen kuin aloitat leikkaamisen.
- Lisää moottorin kierroksia ennen kuin laitat terän leikkauskohtaan. Parhaan tuloksen saat, kun käytät moottoria täydellä kaasulla leikkauksen aikana.
- Työskentele aina etäällä muista henkilöistä ja kiinteistä kohteista, kuten seinistä, isoista kivistä, puista, autoista jne.
- Ole varovainen työskennellessäsi puiden tai istutusten lähellä. Suurinopeuksinen metalliterä voi leikata juuria ja vahingoittaa kasveja.
- Jos terä jumiuu, vedä laitetta heti vähän taaksepäin, jotta se käynnistyy uudelleen. Jos terä ei tästä huolimatta lähde pyörimään, pysäytä moottori, irrota syytystulppa ja tarkista tukos tai vaurio.

**VAROITUS:** Pidä terän alue puhtaana. Vapauta aina kaasuliipaisin, käännä käyttöpään virtakytkin OFF-asentoon, irrota syytystulppa ja varmista, että terä on pysähtynyt kokonaan ennen puhdistusta.

### LEIKKAUSSYVYYDEN SÄÄTÄMINEN

**VAROITUS:** Älä koskaan yritä säätää leikkaussyvyyttä moottorin käydessä. Vapauta aina kaasuliipaisin, odota, että terä lakkaa pyörimästä, käännä käyttöpään virtakytkin OFF-asentoon ja irrota syytystulppa ennen kuin teet säätöjä.

Syvyydensäätönuppi

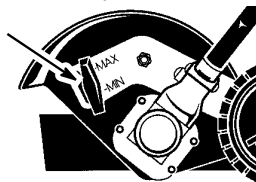

1. Löysää syvyydensäätönuppi.
2. Siirrä pyörä haluttuun asentoon.
  - Pyörän nostaminen lisää leikkaussyvyyttä.
  - Pyörän laskeminen vähentää leikkaussyvyyttä.
3. Kiristä syvyydensäätönuppi tiukkaan.

# KUNNOSSAPITO

**VAROITUS:** Sammuta laite aina ja irrota sytytystulppa ennen kuin aloitat huoltotyöt.

## TARKISTA, ETTEI LAITTEESSA OLE VIOITTUNEITA TAI KULUNEITA OSIA

Ota yhteys valtuutettuun huoltoilikkeeseen, jos vioittuneita tai kuluneita osia pitää vaihtaa.

- Teränsuojus - Lopeta reunaleikkurin käyttö, jos teränsuojus on vaurioitunut.

## KIRISTÄ MAHDOLLISET LÖYSÄLLÄ OLEVAT KIINNITYKSET JA OSAT

- Terän mutteri
- Kiinnityselimet

## TARKISTA JA PUHDISTA LAITE JA SEN MERKINNÄT

- Tarkista jokaisen käytön jälkeen, etteivät laitteen osat ole löystyneet tai vaurioituneet. Puhdista laite ja sen merkinnät kostealla kankaalla ja miedolla puhdistusaineella.
- Kuivaa laite puhtaalla ja kuivalla liinalla.

## TERÄN HUOLTO

**VAROITUS:** Terä jatkaa edelleen pyörimistä sen jälkeen kun moottori sammutetaan tai kaasuliipaisin vapautetaan. Vakavien vahinkojen välttämiseksi varmista, että terä on lakannut rullaamasta ja irrota sytytystulppa ennen terän huoltotöitä.

**VAROITUS:** Vaihda taipunut, kiero, murtunut, säröillyt tai muulla tavalla vaurioitunut terä. Älä koskaan yritä suoristaa tai käyttää uudelleen vaurioitunutta terää. Käytä vain teknisten tietojen mukaista vaihtoterää. Käytä suojakäsineitä käsitellessäsi tai huoltaessasi terää välttääksesi vahingot.

- Terän voi kääntää toisinpäin. Kun toinen leikkausreuna tylsyy, käännä terä toisinpäin (katso kohta TERÄN VAIHTO kappaleessa HUOLTO JA SÄÄDÖT).
- Tarkista terän tasaisuus säännöllisin väliajoin. Tarkista tasaisuus asettamalla terä tasaiselle alustalle. Heitä pois terä, joka ei ole tasainen.

# HUOLTO JA SÄÄDÖT

## TERÄN VAIHTO

**VAROITUS:** Terä jatkaa edelleen pyörimistä sen jälkeen kun moottori sammutetaan tai kaasuliipaisin vapautetaan. Vakavien vahinkojen välttämiseksi varmista, että terä on lakannut rullaamasta ja irrota sytytystulppa ennen terän huoltotöitä.

**VAROITUS:** Käytä suojakäsineitä käsitellessäsi tai huoltaessasi terää välttääksesi vahingot. Terä on hyvin terävä ja voi leikata silloinkin, kun se ei liiku.

1. Kun irrotat terää, käännä se asentoon, jossa pölykupissa oleva reikä on vaihdelaatikon kyljessä olevan reiän kohdalla.
2. Työnnä pieni ruuvimeisseli kohdakkain oleviin reikiin. Ruuvimeisseli estää akselia pyörimästä löysätessäsi terän mutteria..

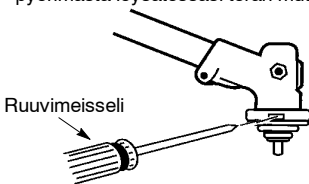

3. Pidä ruuvimeisseli paikallaan ja irrota terän mutteri kääntämällä sitä myötäpäivään.
4. Irrota kumpikin aluslaatta ja irrota terä akseliltaan.

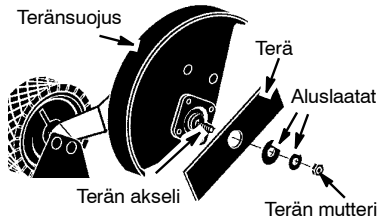

5. Asenna uusi terä terän akselille.
6. Kiinnitä aluslaatat ja terän mutteri takaisin paikalleen (käännä mutteria vastapäivään).
7. Kiristä terän mutteri tiukkaan ruuviavaimella pitäen ruuvimeisseliä paikallaan.
8. Ota ruuvimeisseli pois reiästä.
9. Käännä terää käsin. Jos terä hankaa suojusta vasten tai ei ole tasaisesti paikallaan, se ei ole oikein keskitetty, ja se on tällöin asennettava uudelleen.

## VARASTOINTI

**VAROITUS:** Suorita seuraavat toimenpiteet jokaisen käytön jälkeen:

- Anna lisälaitteen ja vaihdelaatikon jäähtyä ennen säilytystä tai kuljetusta.
- Jätä teränsuojus paikalleen säilytyksen ajaksi. Sijoita lisälaitte siten, että mikään terävä kohta ei voi vahingossa aiheuttaa vammoja.
- Säilytä korkealla, viileässä, hyvin ilmastoidussa ja kuivassa sisätilassa poissa lasten ulottuvilta.

### VARASTOINTI KÄYTTÖKAUSIEN VÄLISSÄ

Valmistele laite varastointia varten käyttökauden päättyessä tai jos sitä ei käytetä aina-kaan kuukauteen.

Jos reunaleikkuri varastoidaan pitkäksi aikaa:

- Puhdista koko laite.
- Tarkista terän suojuksen alue ja poista lika, ruoho, lehdet ja muu kerääntynyt jäte. Tarkista terä ja teränsuojus. Vaihda taipunut, kiero, murtunut, säröillyt tai muulla tavalla vaurioitunut terä.
- Voitele metalliset ulkopinnat kevyesti.
- Levitä öljyä koko terän pinnalle. Kääri terä vahvaan paperiin tai kankaaseen.
- Tarkista koko laitteesta löystyneet ruuvit tai mutterit. Vaihda vaurioituneet, kuluneet tai rikkoutuneet osat.
- Noudata käyttöopään käyttöohjekirja olevia varastointiohjeita varastointia ja kausikäyttöä varten.

## EU-VAATIMUSTENMUKAISUUSVAKUUTUS

**Laatijan nimi:** Husqvarna AB, SE-561 82 Huskvarna, Ruotsi (puh.: +46-36-146500)

**Husqvarna AB** kantaa täyden vastuun lisätarvikkeet alustasta (alustoista) UEDA, jota (joita) käytetään mallissa (malleissa) Universal MTO004 alkaen 2014-sarjanumeroista eteenpäin. Alustan numero ja mallin numero on merkitty selvästi tyyppikilpeen yhdessä vuoden ja sen jälkeen ilmoitetun sarjanumeron kanssa.

**Yllä mainittu tuote, jota vaatimustenmukaisuusvakuutus koskee, vastaa seuraavien neuvoston direktiivien vaatimuksia:**

2006/42/EY "koneita koskeva" 17.5.2006

2000/14/EY "melupäästöjä ympäristöön koskeva" 8.5.2000

Liitteen V mukaisesti ilmoitetut ääniarvot on merkitty käyttöoppaan teknisiin tietoihin.

Mitattu ääniteho on 108 dB ja taattu ääniteho on 114 dB

**Seuraavia standardeja on sovellettu:**

EN ISO 12100:2010, ÖPÆFI Ì JIFJJ

TÜV Rheinland N.A. on suorittanut Husqvarna AB:n puolesta vapaaehtoisien tarkastuksen antaen

Euroopan neuvoston direktiivin 2006/42/EY mukaisen vaatimustenmukaisuusvakuutuksen AK72140365.

Se on hyväksytty seuraavissa käyttöjärjestelmissä:

LT28CSHV, LT28CSJN, LT28CSMC, LT28CSPR, 4S28CSPR, AT26CSMC, A05328CSHV

Tämä todistus kattaa kaikki eri paikoissa sijaitsevat valmistuslaitokset ja alkuperämaat, kuten tuotteessa on ilmoitettu.

Allekirjoitettu seuraavan yrityksen puolesta: Husqvarna AB, Huskvarna, Ruotsi, 2013-12-01

Ronnie E. Goldman

teknisen suunnittelun päällikkö

(teknisistä dokumentaatioista vastuussa oleva valtuutettu edustaja)

05-FI

## TEKNISET TIEDOT

### PAINO

Vain kiinnitettävä lait, kg

### LEIKKUUPÄÄ

Terä, sarjanumero

3,2

#530053007

# FORKLARING (HVAD ER HVAD?)

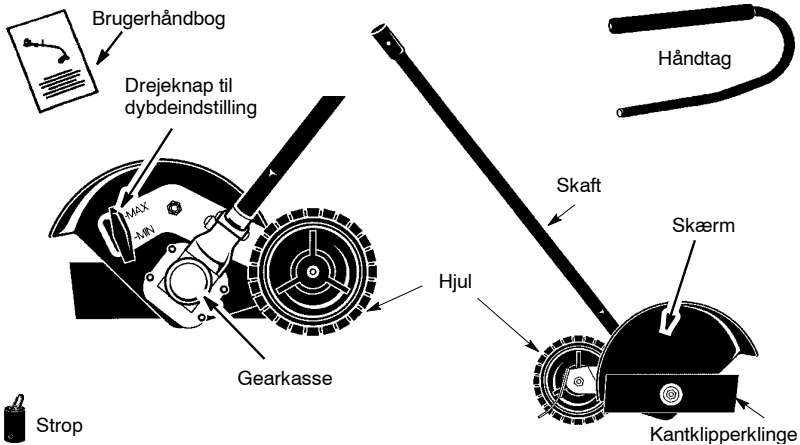

# SYMBOLFORKLARING

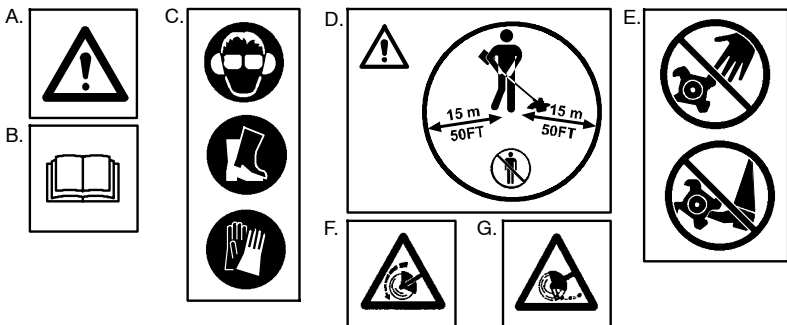

- A. **ADVARSEL:** Denne maskinen kan være farlig! Uforsigtig eller forkert brug kan forårsage alvorlige eller dødelige skader.
- B. Læs og forstå brugervejledningen før brug af maskinen.
- C. Brug altid:  
Høreværn, godkendt øjenværn, skridsikre og stabile støvler, godkendte beskyttelse-shandsker.
- D. Brugeren af maskinen skal under arbejdets udførelse sørge for, at ingen mennesker eller dyr kommer nærmere end 15 meter.
- E. Hold hænder og fødder væk fra fræseområdet og de roterende fræserkneive.
- F. Klingens rotationsretning i forhold til føreren.
- G. **ADVARSEL:** Pas på udslængede genstande og rikolettering. Klingerne kan slynge genstande ud med voldsom kraft. Dette kan forårsage blindhed eller læsioner. Brug godkendt øjenværn.

# SIKKERHEDSREGLER

**ADVARSEL:** Når der anvendes haveredskaber, skal de grundlæggende sikkerhedsforanstaltninger følges, så risikoen for brand og alvorlige personskader mindskes. Føreren er ansvarlig for at følge vejledninger og advares for redskabet og motoren, både i

betjeningsvejledningen og på enhederne. Læs hele betjeningsvejledningen for både redskabet og motoren, for enheden tages i brug! Sæt dig grundigt ind i betjeningsgrebene og den rigtige brug af enheden. Begræns brugen af denne enhed til personer, der har læst, forstået og vil følge instruktionerne og

advarselne på enheden og i vejledningerne. Lad aldrig børn betjene denne enhed.

## BRUGERENS SIKKERHED

**FARE:** FARE FOR SNITSKADER. HOLD HÆNDER OG FØDDER VÆK FRA KLIPPEOMRÅDET OG DEN Roterende KLINGE. Rotorbladene kan give alvorlige personskader. Forsøg ikke at fjerne afskåret materiale eller at holde materiale, der skal skæres, mens motoren kører. Sørg for, at motoren er slukket, og tændrørskabet er frakoblet, når materiale, der har sat sig fast i knivene, skal fjernes. Tag ikke fat i og hold ikke redskabet i klingens.

**FARE:** Hold afstand til de roterende knive. Brugeren og andre kan blive blindet/såret. Brug beskyttelsesbriller og beskyt benene.

**ADVARSEL:** Når dette redskab er koblet sammen med en motor, danner det et elektromagnetisk felt under kørsel. Dette felt kan i nogle tilfælde påvirke aktive eller passive medicinske implantater. For at reducere risikoen for alvorlige eller dødbringende skader anbefaler vi, at personer med medicinske implantater kontakter deres læge og producenten af det medicinske implantat, før de tager maskinen i brug.

- Brug sikkerhedsudstyr. Brug altid sikkerhedsfodtøj med forstærket tå og skridsikre såler, tætsiddende tøj, kraftige skridsikre sikkerhedshandsker, dugfri eller udluftede beskyttelsesbriller eller visir, en godkendt sikkerhedshjelm samt høreværn (ørepropper eller ørekopper) til at beskytte hørelsen. Personer, der anvender redskabet ofte, skal jævnligt have kontrolleret hørelsen, da motorstøj kan forårsage høreskader. Sæt håret op over skulderlængde. Fastgør eller fjern løstsiddende tøj eller smykker og tøj med løstsiddende snore, stropper, frynsere og lignende. Hel tildækning beskytter også bedre mod løse stumper samt giftige plantestykker, der slynges ud af de roterende klinge.

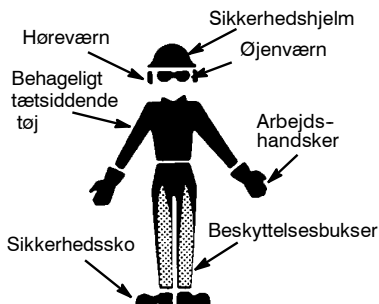

- Vær opmærksom. Brug aldrig redskabet i tilfælde af sygdom, ophidselse eller under påvirkning af alkohol, narkotika eller medicin. Hold øje med det arbejde, der udføres. Brug altid sund fornuft.

- Hold hænder og fødder væk fra klippeområdet og den roterende klinge.
- Hav aldrig redskabet tændt i et lukket rum eller bygning. Indånding af udstødningsgasser kan medføre døden.
- Hold håndtagene fri for olie og brændstof.
- Brug kun redskabet, når håndtaget er monteret.
- Sørg altid for, at løse stumper ikke bliver slynget i retning af omkringstående personer, og at ingen er i nærheden af arbejdsområdet. Sørg omhyggeligt for, at løse stumper ikke bliver slynget i retning af drivhuse, biler og lignende.
- Brug aldrig kantskæreren, uden at knivskæreren er på plads og korrekt fastgjort.
- Stands motoren, før redskabet lægges ned.

## SIKKERHED VED BRÆNDSTOF

- Bland og hæld brændstof op udendørs. Hvis brændstoffranken skal tømmes, skal dette gøres udendørs.
- Hold brændstof væk fra gnister og flammer.
- Brug en beholder, der er godkendt til brændstof.
- Ryg ikke og tillad ikke rygning i nærheden af brændstoffet eller motoren.
- Undgå at spilde brændstof og olie. Tør spildt brændstof op, før motoren startes.
- Gå mindst 3 meter væk fra stedet, hvor brændstoffet blev fyldt på, før motoren startes.
- Stands motoren, og lad den afkøle, før proppen til brændstoffranken tages af.
- Proppen til brændstoffranken skal åbnes langsomt.

## SIKKERHEDSREGLER VED MASKINE/VEDLIGEHOLDELSE

- Tændrørskabet skal altid frakobles, før der foretages vedligeholdelse.
- Eftersø hele redskabet for hver brug. Udskift beskadigede dele. Kontroller for lækager af brændstof. Sørg for, at alle brændstof- og oliepropper, skruer og fastgørelsesanordninger er på plads og sidder sikkert fast.
- Vedligehold redskabet i henhold til de anbefalede procedurer.
- Al vedligeholdelse og reparationer, der ikke er beskrevet i denne brugervejledning, skal udføres af en autoriseret servicetekniker.
- Klinger der er bøjeede, skæve, hakkede, i stykker eller på anden måde beskadigede skal kasseres. Udskift dele, der er hakkede, revnede eller på anden måde beskadigede for brug af redskabet.
- Brug kun de anbefalede reservedele og tilbehør. Brug aldrig ståltråd, stålwire, snore eller lignende.
- Sørg for, at klingens standser, når motoren går i tomgang (se betjeningsvejledningen til motoren vedrørende justeringer af motor/karburator).
- Hold redskabet i hånden. Karburatorjusteringer må ikke foretages fra klingsiden af redskabet.
- Hold andre væk, når der foretages karburatorjusteringer.
- Start aldrig redskabet, hvis koblingshuset er fjernet. Koblingen kan flyve af og forårsage alvorlige skader.



- Undgå kraftig kontakt med massive genstande, der kan standse klingen. Hvis kraftig kontakt forekommer, slukkes redskabet og efterses for skader.
- Hvis klingen rammer et fremmedlegeme, følges disse trin: Sluk for redskabet og frakobl tændrørskablet, efterse for skader og reparer eventuelle skader, før brugen af redskabet genoptages.
- Tilbehøret må aldrig overhældes eller sprøjtes med vand eller andre væsker. Rens redskabet og mærkaterne med en fugtig svamp.

## SIKKERHED I FORBINDELSE MED KANTKLIPNING

**⚠ ADVARSEL:** Før redskabet tages i brug, undersøges området. Fjern først alle hårde genstande som sten, glasskår, ståltråd og lignende, der vil kunne rikoettere, blive kastet eller på anden måde kunne forårsage skader under arbejdet.

- Hold andre inklusive børn, dyr, tilskuere og hjælpere mindst 15 meter væk. Sluk motoren med det samme, hvis nogen nærmer sig. Motoren må ikke startes, hvis der står nogen foran klingens.
- Hold godt fast i redskabet med begge hænder.
- Sørg for at have et godt fodfæste og god balance. Ræk ikke for langt frem og stå ikke på ustabile overflader.
- Der skal udvises stor forsigtighed, når der bakkes, eller når brugeren trækker kantklipperen imod sig.
- Sørg altid for, at hjulet har kontakt med jorden.
- Hold alle dele af kroppen væk fra klingens og lyddæmperens.
- Skub altid redskabet langsomt hen over jorden. Gå. Løb aldrig. Vær opmærksom på ujævne fortove, huller i terrænet, store rødder og lignende.
- Brug ikke vold mod redskabet. Må kun bruges til de opgaver, der beskrives i denne brugervejledning. Må kun bruges til kantklipping. Misbrug ikke redskabet. Må ikke bruges i regnvej eller våde områder.
- For at mindske risikoen for brand, må græs, blade og smørelse ikke få lov til at ophobe sig på redskabet.

- Genstande der bliver ramt af klippedelen kan forårsage alvorlige personskader. Græsplænen bør altid undersøges grundigt, og alle genstande fjernet, før kantklipping.
- Må aldrig bruges, med mindre skærmen er på plads.
- Brug kun redskabet i dagslys eller i skarpt kunstigt lys.

## TRANSPORT OG OPBEVARING

- Tag ikke fat på og hold ikke i de skærende dele.
- Stands motoren, før arbejdsområdet forlades, eller redskabet lægges ned.
- Sørg for, at klingens er standset, før andre underlag end græs krydses samt under transport af kantklipperen til og fra arbejdsområdet.
- Lad motorenheden og gearkassen afkøle, før redskabet sættes væk eller transporteres.
- Opbevar redskabet og brændstoffet et sted, hvor dampe fra brændstoffet ikke kan nå gnister eller åben ild fra vandvarmere, elektriske motorer eller kontakter, ovne og lignende.
- Opbevar tilbehøret, således at klingens ikke kan forårsage utilsigtet skade.
- Opbevares på et højt, køligt, tørt vejlentileret indendørs sted uden for børns rækkevidde.
- Fastgør maskinen under transport.

**SÆRLIGE BEMÆRKNINGER:** Udsættelse for vibrationer pga. langvarig brug af benzindrevne værktøjer kan medføre beskadigelse af blodkar eller nerver i fingre, hænder eller led hos personer, som har tendens til kredsløbsforstyrrelser eller unormale hævelser. Der er konstateret sammenhæng mellem langvarig brug i koldt vejr og beskadigelse af blodkar hos normalt sunde personer. Hvis der opstår symptomer som følelsesløshed, smerte, tab af styrke, ændringer i hudfarve eller væv eller tab af følelsen i fingre, hænder eller led, skal du holde op med at bruge trimmeren og søge læge. Et antivibrationssystem garanterer ikke, at du undgår disse problemer. Personer, der bruger motorværktøjer jævnligt igennem længere tid, skal nøje overvåge deres egen fysiske tilstand samt værktøjets tilstand.

## GEM DISSE ANVISNINGER

## SAMLING

### INDHOLD I KASSEN

Undersøg, om kassen indeholder følgende dele:

- Kantskærertilbehør
- Håndtag
- Håndtagsmonteringsblok til 2,5 cm skaft
- Håndtagsmonteringsblok til 2,2 cm skaft
- Dækslet til håndtag (2)
- Skruer til håndtagsmonteringsblok (4)
- Tilbehørsstrop
- Sekskantnøgle

**⚠ ADVARSEL:** Kontrollér, at maskinen er korrekt samlet, og at alle tilspændingsskruer er spændt.

Eftersé dele før brug. Brug aldrig beskadigede dele.

### DU SKAL BRUGE FØLGENDE VÆRKTØJ

- Sekskantsnøgle (vedlagt)

**⚠ ADVARSEL:** Tændrørskablet skal altid frakobles før flytning eller montering af tilbehør.

### FJERNELSE AF TILBEHØR

**ADVARSEL:** Ved afmontering eller montering af tilbehør placeres udstyret på en flad overflade for at sikre stabilitet.

1. Løsgør koblingen ved at dreje grebet mod uret.

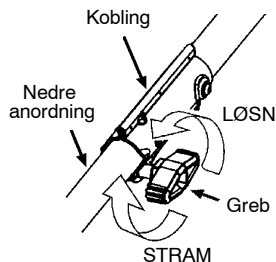

2. Tryk og hold lås/åben grebet.

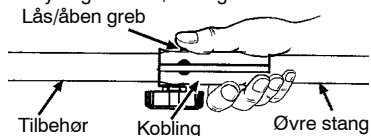

3. Mens du holder motor og det øvre rør forsvarligt fast, trækkes tilbehøret ud af koblingen i ret vinkel.

### MONTERING AF TILBEHØR

**ADVARSEL:** Ved afmontering eller montering af tilbehør placeres udstyret på en flad overflade for at sikre stabilitet.

1. Fjern rørhætten fra tilbehøret (hvis det forefindes).
2. Sæt tilbehørets lås/åben greb ind i koblingens styrefordybning.

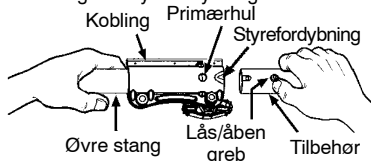

3. Skub tilbehøret ind i koblingen indtil lås/åben grebet klikker ind i primærhullet.
4. Før udstyret tages i brug strammesgrebet ved at dreje med uret.

**ADVARSEL:** Vær sikker på, at låse-/åben grebet er låst fast i det primærhullet, og at grebet er fastspændt, før udstyret tages i brug. Alle ekstra enheder er designet til at blive koblet til i det primære hul, medmindre andet angives i det pågældende redskabs brugervejledning. Hvis man anvender det forkerte hul, kan det medføre alvorlige ulykker eller beskadigelse af enheden.

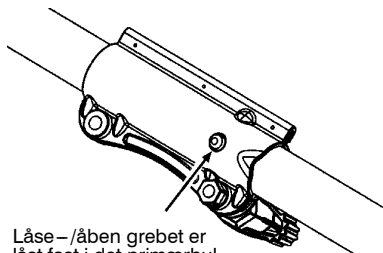

Låse-/åben grebet er låst fast i det primærhul

### SAMLING AF HÅNDTAG

**FARE:** SKÆRINGSFARE. For at undgå alvorlige personskader, skal håndtagets skærmedel monteres som vist på den øverste del af motordelens skaft for at skabe en barriere mellem brugeren og den roterende klinge. Fastgør håndtagets monteringsblok over pilen på advarselmærkaten på det øverste skaft (redskabets motorende). Sørg for, at håndtaget er placeret på monteringsblokken for enden af pilen på håndtagets mærkat.

**BEMÆRK:** Der følger to monteringsblok med dette tilbehør. Begge blok bruges til at tilpasse tilbehøret til brug med motorenheder, hvis øverste skaft har en diameter på enten 2,5 cm eller 2,2 cm. Brug det korrekte blok for at sikre, at håndtaget sidder ordentlig fast på det øverste skaft for brug.

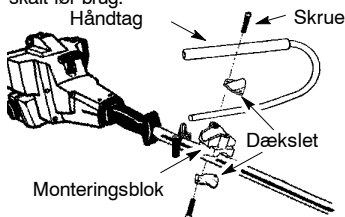

1. Aftag det eksisterende hjælpehåndtag.
2. Placer monteringsblokken oven på det øverste skaft over pilen på sikkerhedsmærkaten. Sørg for at bruge det korrekte monteringsblok til det øverste skaft, der har en diameter på enten 2,5 cm eller 2,2 cm.
3. Placer et af dækslet under det øverste skaft, så dets skruenhuller er på linje med monteringsblokken. Sæt de to skruer i hullerne.
4. Fastgør monteringsblokken ved at stramme skruerne med unbrakonøglen.
5. Find mærkaten på håndtaget. Denne mærkat indbefatter en pil. Placer håndtaget med monteringsblokken for enden af pilen.
6. Placer det andet dækslet over håndtaget. Sørg for, at monteringsblokken skruenhuller er på linje med dækslet. Sørg endnu en gang for, at håndtaget sidder for enden af pilen.
7. Sæt de to skruer i, og stram dem med hånden. Sørg for, at håndtaget er monteret korrekt. Stram derefter hver enkelt skrue med sekskantnøglen.

**BEMÆRK:** Justeringer kan foretages ved at løsne monteringsblok skruer og flytte monteringsblok eller håndtaget op eller ned ad akslen. Sørg for, at håndtaget er monteret korrekt. Stram derefter hver skrue igen med sekskantnøglen.

## MONTERING AF TILBEHØRSSTROP

Der medleveres en tilbehørsstrop, til ophængning af tilbehøret, når det ikke er i brug.

Montering af strop på tilbehøret:

1. Fjern rørhætten fra tilbehøret (hvis det forefindes).
2. Sæt tilbehørets lås/åben greb ind i koblingens styrefordybning.
3. Skub stroppen ind på tilbehøret, indtil lås/åben grebet klikker ind i primærhullet.

# BRUG

## STILLING UNDER BRUG

BENYTT ALTID:

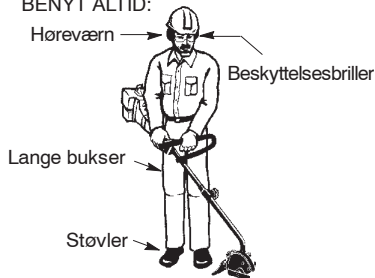

**⚠ ADVARSEL:** Langvarig og vedvarende udsættelse for høje lyd niveauer kan forårsage varige høreskader. Brug godkendt hørevern under brug af kantskæret.

**⚠ ADVARSEL:** Undgå personskader ved aldrig at bære havefræsere, når redskabet er tændt.

**⚠ ADVARSEL:** Gearkassen bliver meget varm efter langvarig brug. Undgå forbrændinger ved ikke at røre ved gearkassen, før den har fået lov til at køle af. Når redskabet bruges skal brugeren stå som vist, og følgende skal kontrolleres:

- Anvend beskyttelsesbriller, hørevern og tyt tøj.
- Hold højre arm let bøjet, idet motordelens starthåndtag holdes i højre hånd.
- Hold venstre arm udstrakt, mens venstre hånd holder fast i håndtaget.
- Hold redskabet under bæltet.
- Indstil kantskærers hjul til den rette klippedybde.

**⚠ ADVARSEL:** Forsøg aldrig at indstille kantskærers hjul, mens redskabet er i brug. Sluk altid motoren, vent til klingens standser og frakobl tændrøret, før der foretages justeringer.

## BRUGSANVISNING TIL KANTSKÆRERTILBEHØR

Når der er opnået en vis fortrolighed med brug af kantskæreren, kan et personligt arbejdstempo bestemmes. Forhold såsom klippedybden og, hvilket materiale der klippes, afgør tempoet og den tid, opgaven tager.

- Lad motoren varmer op, før kantskæreren påbegyndes.
- Øg motorens hastighed, før klingens sættes ned i indhakket. De bedste resultater opnås, hvis motoren får fuld gas, mens der klippes.
- Brugeren skal altid bevæge sig væk fra personer, massive genstande såsom mure, store sten, biler og lignende, når der klippes.
- Vær forsigtig under arbejde i nærheden af træer og værdifulde planter. Metaklingens høje hastighed kan medføre, at rødder bliver skåret over og planter beskadiget.
- Hvis klingens går i stå, skal redskabet øjeblikkeligt trækkes en smule tilbage, så klingens kan starte igen. Hvis den bliver ved med at gå i stå, skal motoren slukkes, tændrøret fjernes, og der skal undersøges for blokerende genstande og skader.

**⚠ ADVARSEL:** Hold området omkring klingens rent. Sørg altid for, at slippe udløseren, slå motordelens ON/OFF knap over på OFF, frakobl tændrøret, og sørg for, at klingens er helt standset, før rengøring.

## INDSTILLING AF KLIPPEDYBDE

**⚠ ADVARSEL:** Forsøg aldrig at justere klippedybden, mens motoren er tændt. Sørg altid for, at slippe udløseren, slå motordelens ON/OFF knap over på OFF, frakobl tændrøret, og sørg for, at klingens er helt standset, før der foretages justeringer.

Drejknop til dybdeindstilling

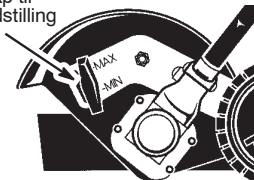

1. Drejknappen til indstilling af dybde løsnes.
2. Skub hjulet til den ønskede position.
  - Hvis hjulet hæves, øges klippedybden.
  - Hvis hjulet sænkes, nedsættes klippedybden.
3. Skru drejknappen til indstilling af dybden fast i.

## VEDLIGEHOELDELSE

**⚠ ADVARSEL:** Redskabet skal altid slukkes, og tændrørskablet frakobles, før der foretages vedligeholdelse.

### UNDERSØG, OM DER ER BESKADIGEDE ELLER SLIDTE DELE

Kontakt en autoriseret serviceforhandler for udskiftning af beskadigede eller slidte dele.

- Skærm - Stop brugen af kantklipperen, hvis skærmen er beskadiget.

### SE EFTER OM DER ER LØSE FASTGØRELSESELEMENTER OG DELE

- Klingemøtrik
- Fastgørelselementer

### EFTERSE OG RENGØR ENHED OG OVERFØRINGSBILLEDER

- Efter hver brug skal hele enheden efterses for løse eller beskadigede dele. Rengør enheden og overføringsbillederne med en fugtig klud med et mildt rensmiddel.
- Tør løblæseren af med en ren tør klud.

## ERTERSYN OG JUSTERINGER

### UDSKIFTNING AF KLINGE

**⚠ ADVARSEL:** Klingen fortsætter med at rotere, efter at motoren standser, eller udløseren er sluppet. For at undgå alvorlige personskader skal der sørges for, at klingens efterløb er standset, og tændrøret er frakoblet, før der arbejdes på klingen.

**⚠ ADVARSEL:** Brug beskyttelseshandsker under brug og vedligeholdelse af klingen for at undgå at komme til skade. Klingen er skarp og kan skære, selv når den ikke bevæger sig.

1. Klingen tages af ved, at den roteres, så hullet i støvfiltret er på linje med hullet i gearkassen.
2. Sæt en lille skruetrækker ind i de tilpassede huller. Dette afholder akslen fra at dreje, mens klingemøtrikken løsnes.

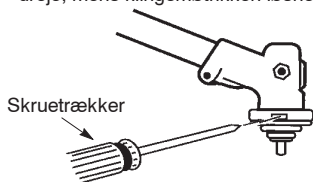

### VEDLIGEHOELDELSE AF KLINGEN

**⚠ ADVARSEL:** Klingen fortsætter med at rotere, efter at motoren standser, eller startknappen er sluppet. For at undgå alvorlige personskader skal der sørges for, at klingens efterløb er standset, og tændrøret er frakoblet, før der arbejdes på klingen.

**⚠ ADVARSEL:** Udskift altid klinger, der er bøjet, skæve, hakket, i stykker eller på anden måde beskadiget. Forsøg aldrig at rette en beskadiget klinge ud og genbruge den. Beryt kun den angivne udskiftningsklinge. For at undgå legemsskader skal der anvendes beskyttelseshandsker, når klingen vedligeholdes.

- Klingen kan vendes om. Når æggen på den ene side bliver slidt, vendes klingen om (se UDSKIFTNING AF KLINGE i afsnittet SERVICE OG JUSTERINGER).
- Kontroller jævnligt, at klingen er plan. Læg klingen på en plan overflade for at kontrollere, om den er plan. Kasser klingen, hvis den ikke er plan.

3. Mens skruetrækkerens position fastholdes, fjernes klingemøtrikken ved at dreje den i retning mod uret.
4. Fjern begge spændskiver og klingen fra klingeakslen.

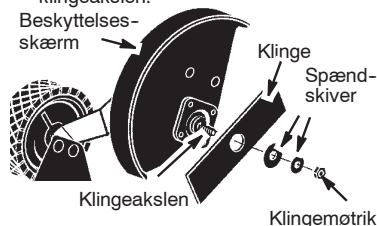

5. Monter ny klinge og låseskive på klingeakslen.
6. Sæt begge spændskiver og klingemøtrikken på igen (i retning mod uret).
7. Stram klingemøtrikken med en tang, mens skruetrækkerens position fastholdes.
8. Fjern skruetrækkeren.
9. Drej klingen med hånden. Hvis klingen går på mod skærmen eller synes ujævn, er den ikke centreret, og den skal ommonteres.

## HENSTILLING I LÆNGERE TID

**⚠ ADVARSEL:** Efter hver brug gøres følgende:

- Lad tilbehøret og gearkassen køle af, før redskabet sættes væk eller transporteres.
- Opbevar tilbehøret med beskyttelseskærmen på. Anbring redskabet således, at skarpe genstande ikke forårsage skader.
- Opbevares på et højt, køligt, tørt velventileret indendørs sted uden for børns rækkevidde.

### SÆSONOPBEVARING

Gør redskabet klart til at blive sat væk, når sæsonen er slut, eller hvis det ikke skal anvendes i 30 dage eller mere.

Hvis kantklipperen skal opbevares i en periode:

- Rengør hele redskabet.
- Undersøg området under beskyttelseskærmen og fjern al snavs, græs, blade eller løse stumper, der har ophobet sig. Effterse klingens og beskyttelseskærmen. Udskift klingens, hvis den er bøjet, skæv, hakket, i stykker eller på anden måde beskadiget.
- Smør de ydre metaloverflader let med olie.
- Give hele klingens overflade et lag olie, og svøb den i karton eller klude.
- Kontroller hele tilbehøret for løstsiddende skruer eller møtrikker. Udskift beskadigede, slidte eller defekte dele.
- Følg opbevaringsanvisningerne i motorens brugerhåndbog for korrekte oplysninger om opbevaring og sæsonbrug.

## EU OVERENSSTEMMELSESERKLÆRING

**Navn på udsteder:** Husqvarna AB, SE-561 82 Huskvarna, Sverige (Tlf.: +46-36-146500)

**Husqvarna AB** er eneansvarlig for tilbehør platformen-/platformene UEDA, der repræsenterer modellen/modellerne Universal MTO004 fra 2014-serienumrene og fremefter. Platformnummeret og modelnummeret er tydeligt angivet med almindelig tekst på typeskiltet sammen med årstallet og efterfølgende serienumre.

**Formålet med erklæringen, som beskrevet ovenfor, er i overensstemmelse med kravene i Rådets direktiver:**

2006/42/EF "om maskiner" af 17. maj 2006

2000/14/EF "om støjemission i miljøet" af 8. maj 2000

De erklærede lydeffektverdier er angivet i brugervejledningens tekniske datablad i overensstemmelse med Bilag V.

Den målte lydeffekt er 108 dB, og den garanterede lydeffekt er 114 dB

**Der er anvendt følgende standarder:**

EN ISO 12100:2010, ÖPÄFFI I JKJJJ

TÜV Rheinland N.A. har udført en frivillig undersøgelse på vegne af Husqvarna AB, der resulterede i en AK72140365-attest for overensstemmelse med Rådets direktiv 2006/42/EF for maskiner. Det er godkendt til følgende platforme:

LT28CSHV, LT28CSJN, LT28CSMC, LT28CSPR, 4S28CSPR, AT26CSMC, A05328CSHV

Denne attest gælder for alle produktionssteder og oprindelseslande, som angivet på produktet.

Underskrevet på vegne af: Husqvarna AB, Huskvarna, Sverige, 2013-12-01

Ronnie E. Goldman

Teknisk direktør

(autoriseret repræsentant og ansvarlig for den tekniske dokumentation)

03-DA

## TEKNISK DATABLAD

### VÆGT

Kun tilbehøret, kg

3,2

### SKÆREANORDNING

Ukrudtsklinge, numbar reservedele

#530053007

## IDENTIFICAÇÃO (O QUE É O QUÊ?)

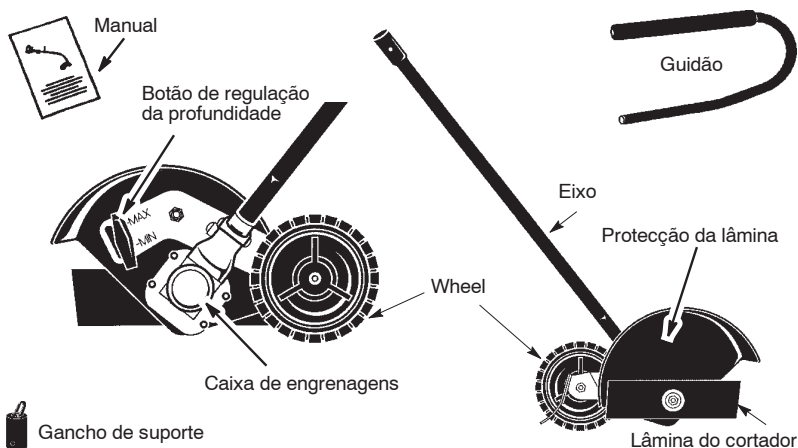

## IDENTIFICAÇÃO DOS SÍMBOLOS

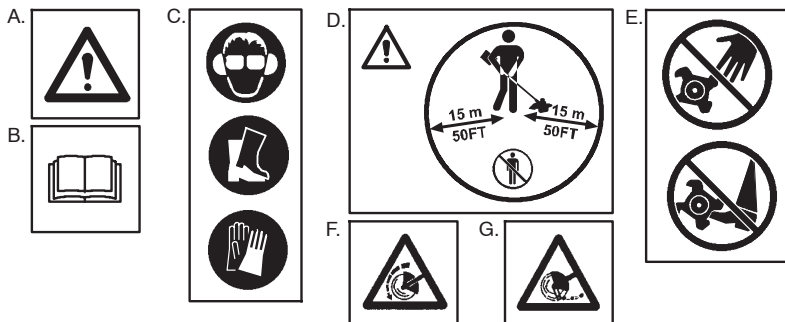

- A. **ADVERTÊNCIA:** Esta máquina pode ser perigosa! Uma utilização imprópria ou descuidada pode provocar ferimentos graves ou mesmo a morte.
- B. Leia e compreenda o manual de instruções antes de utilizar a máquina.
- C. Use sempre:  
Protectores acústicos, protecção ocular aprovada, botas estáveis e anti-escorregamento, e luvas de protecção aprovadas.
- D. O operador da máquina deve verificar que não se encontra qualquer pessoa ou animal menos de 15 metros, durante o trabalho.
- E. Mantenha as mãos e os pés longe da área de corte e dos dentes rotativos.
- F. Sentido de rotação da lâmina em relação ao operador.
- G. **ADVERTÊNCIA:** Aviso para objectos lançados e ricochete. A lâmina pode projectar objectos com violência. Isto pode provocar cegueira ou ferimentos. Use protecção ocular aprovada.

## REGRAS DE SEGURANÇA

**ADVERTÊNCIA:** Quando utilizar acessórios de jardinagem, siga sempre as precauções básicas de segurança para reduzir o risco de incêndio e ferimentos graves. Leia e siga todas as instruções.

O operador é responsável pelo cumprimento das instruções e dos avisos para o acessório e a cabeça motriz da unidade presentes no manual de instruções e nas máquinas. Leia na totalidade o manual de instruções do acessório e da cabeça motriz antes de usar a

máquina! Familiarize-se perfeitamente com os comandos e utilização correcta da máquina. Limite a utilização da máquina a pessoas que tenham lido, compreendido e que sigam as instruções e avisos que se encontram na máquina e nos manuais. Nunca permita que crianças trabalhem com a máquina.

## SEGURANÇA DO OPERADOR

**⚠️ PERIGO:** RISCO DE CORTE. MANTENHA AS MÃOS E OS PÉS LONGE DA ÁREA DE CORTE E DA LÂMINA EM MOVIMENTO. A lâmina rotativa pode provocar ferimentos graves. Não tente afastar o material que cortou ou segurar no material que vai cortar enquanto o motor estiver a trabalhar. Certifique-se de que a cabeça motriz está parada e que o fio da vela de ignição está desligado quando retirar material encastrado na lâmina de corte. Não agarre nem segure o acessório pela lâmina de corte.

**⚠️ PERIGO:** Mantenha-se afastado da lâmina em rotação. Existe o risco de cegueira/ferimentos ao operador ou a terceiros. Use protecções nos olhos e nas pernas.

**⚠️ ADVERTÊNCIA:** Este conexão, quando acoplado a uma cabeça motriz, produz um campo electromagnético durante o funcionamento. Em determinadas circunstâncias, este campo pode interferir com o funcionamento de implantes médicos activos ou passivos. Para reduzir o risco de lesões graves ou mortais, recomendamos que portadores de dispositivos implantados consultem o seu médico e o fabricante do implante antes de utilizar a máquina.

- Use vestuário de protecção. Use sempre calçado de segurança com protecção metálica na biqueira e solas antiderrapantes; vestuário confortável apropriado; calças compridas resistentes e mangas compridas; luvas antiderrapantes resistentes; protecção para os olhos, como, por exemplo, óculos com respiros e que não embaciem ou máscara para o rosto; um capacete de segurança aprovado; e protectores acústicos (tampões para os ouvidos ou silenciadores) para os ouvidos. Os utilizadores habituais devem efectuar exames regulares aos ouvidos, uma vez que o barulho do motor pode danificar a audição. Prenda o cabelo acima dos ombros. Prenda ou retire jóias, vestuário folgado ou vestuário com cordões, alças, borlas, etc. Estando completamente coberto também se protege dos detritos e pedaços de plantas tóxicas projectados pela lâmina em movimento.

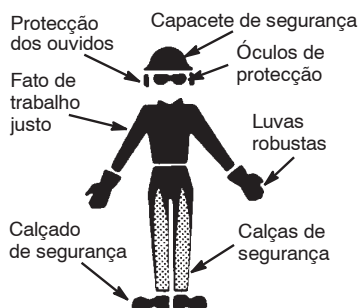

- Mantenha-se alerta. Nunca utilize o produto se estiver cansado, doente, nervoso ou sob a influência de álcool, drogas ou medicamentos. Tome cuidado com o que faz; use o bom senso.
- Mantenha as mãos e os pés longe da área de corte e da lâmina em movimento.
- Nunca ligue ou ponha a funcionar o produto num compartimento ou num edifício fechado. A inalação dos fumos de escape pode provocar a morte.
- Mantenha os manipuladores livres de óleo e combustível.
- Utilize sempre a máquina com o guiador instalado.
- Nunca dirija a descarga do material para terceiros nem permita a presença dos mesmos perto da área de funcionamento. Tenha cuidado ao dirigir a descarga para evitar coberturas de vidro, automóveis e afins.
- Não trabalhe com a recortadora sem a protecção da lâmina colocada e bem segura.
- Desligue o motor antes de pousar a máquina.

## SEGURANÇA DO COMBUSTÍVEL

- Misture e abasteça o combustível ao ar livre. Se necessitar de drenar o depósito de combustível, faça-o ao ar livre.
- Mantenha-se afastado de faíscas e chamas.
- Use um recipiente aprovado para combustível.
- Não fume nem deixe que outros fumem perto do combustível ou da cabeça motriz.
- Evite derramar combustível ou óleo. Limpe todos os salpicos de combustível antes de accionar a cabeça motriz.
- Afasto-se pelo menos 3 metros do local de abastecimento de combustível antes de ligar o motor da cabeça motriz.
- Pare o motor e deixe-o arrefecer antes de retirar o tampão do combustível.
- Retire lentamente o tampão do combustível.

## MÁQUINA / SEGURANÇA DURANTE A MANUTENÇÃO

- Desligue o fio da vela da cabeça motriz antes de efectuar a manutenção.
- Inspeccione a máquina antes de cada utilização. Substitua as peças danificadas. Verifique se existem fugas de combustível. Certifique-se de que todos os tampões de óleo e combustível, parafusos e elementos de fixação estão na posição correcta e devidamente apertados.

- Faça a manutenção da máquina de acordo com os procedimentos recomendados.
- Todas as operações de manutenção e assistência não explicadas neste manual devem ser efectuadas por um centro de assistência autorizada.
- Elimine as lâminas dobradas, torcidas, rachadas, partidas ou que estejam de alguma forma danificadas. Substitua as peças rachadas, lascadas ou danificadas antes de utilizar a máquina.
- Utilize apenas acessórios e peças recomendadas. Não utilize arame, corda de arame, cordão, dispositivos de sacudimento, etc.
- Certifique-se de que as lâminas param de rodar quando o motor está ao ralenti (consulte o manual de instruções da cabeça motriz para os ajustes do motor/carburador).
- Segure a máquina com a mão. Não efectue afinações do carburador do lado da máquina onde está a lâmina.
- Mantenha terceiros afastados quando estiver a afinar o carburador.
- Não ligue a máquina com o alojamento da embraiagem removido. A embraiagem pode soltar-se e provocar ferimentos graves.
- Evite o contacto intenso com objectos sólidos que poderiam parar o movimento a lâmina. Se isso acontecer, desligue a máquina e verifique se existem danos.
- Se a lâmina embater num objecto estranho, siga os seguintes passos: desligue a máquina e o fio da vela de ignição, verifique se existem danos e proceda à sua reparação antes de retomar o funcionamento da máquina.
- Não mergulhe nem pulverize o acessório com água ou qualquer outro líquido. Limpe a máquina e as decalcomanias com uma esponja húmida.

## SEGURANÇA NO CORTAR



- ADVERTÊNCIA:** Inspeccione a área antes de utilizar a máquina. Retire todos os detritos e objectos rígidos, tais como pedras, vidros, arames, etc., que possam fazer ricochete, ser atirados ou, de qualquer modo, provocar ferimentos ou danos durante o funcionamento.
- Mantenha terceiros, incluindo crianças, animais e ajudantes, a uma distância de pelo menos 15 metros. Pare imediatamente a máquina se alguém se aproximar. Não ligue o motor quando estiver alguém em frente da lâmina.
  - Segure firmemente a máquina com as duas mãos.
  - Mantenha sempre a estabilidade e o equilíbrio. Não se estique nem se apoie em superfícies instáveis.
  - Tenha muito cuidado quando inverter ou puxar o cortador na sua direcção.
  - Mantenha sempre a roda em contacto com o solo.
  - Mantenha todas as partes do corpo afastadas da lâmina e do silenciador.
  - Empurre sempre a máquina lentamente

sobre o solo. Caminhe, não corra. Tenha atenção às irregularidades do solo, buracos, raízes grandes, etc.

- Não force a máquina. Utilize-a apenas para os trabalhos descritos neste manual. Utilize-a apenas para cortar bordas. Não faça um uso indevido da máquina. Não a utilize à chuva ou em locais molhados.
- Para evitar o risco de incêndio, não deixe que se acumule demasiada erva, folhas ou gordura no conexão.
- Os objectos projectados pelo elemento de corte podem provocar ferimentos graves. O relvado deve ser sempre cuidadosamente examinado e limpo de todos os objectos antes de se utilizar a máquina.
- Não a utilize sem colocar a protecção da lâmina.
- Utilize-a sempre à luz do dia ou com uma boa luz artificial.

## TRANSPORTE E ARMAZENAMENTO

- Não agarre nem segure na lâmina exposta.
- Desligue a cabeça motriz antes de abandonar a área de trabalho ou pousar a máquina.
- Certifique-se sempre de que a lâmina está parada antes de atravessar outras superfícies que não sejam relvadas e quando transportar o cortador de e para a área a cortar.
- Deixe a cabeça motriz e a caixa de velocidades arrefecerem antes de armazenar ou transportar a máquina num veículo.
- Armazene a máquina e o combustível numa zona onde os vapores de combustível não possam alcançar faíscas ou chamas de aquecedores, motores eléctricos ou interruptores, fornos, etc.
- Armazene o conexão de modo que a lâmina não possa causar ferimentos acidentais.
- Armazene o acessório num local seco, ventilado e fora do alcance das crianças.
- Trave a máquina durante o transporte.

**AVISO ESPECIAL:** A exposição a vibrações devido ao uso prolongado de ferramentas manuais com motores a gasolina pode causar danos nos vasos sanguíneos ou danos nos nervos dos dedos, mãos e articulações em pessoas propensas a doenças de circulação ou inflamações. O uso prolongado em tempo frio foi associado a danos nos vasos sanguíneos em pessoas que de outra forma seriam saudáveis. Se ocorrerem sintomas tais como entorpecimento, dores, perda de força, mudança da cor ou da textura da pele, ou perda de sensibilidade nos dedos, mãos, ou articulações, deixe de usar esta ferramenta e procure atenção médica. Um sistema anti-vibrações não garante que estes problemas sejam evitados. Os utilizadores que usem ferramentas de potência de uma forma contínua e regular devem verificar regularmente a sua condição física e a condição desta ferramenta.

## GUARDE ESTAS INSTRUÇÕES



# MONTAGEM

## CONTEÚDO DA EMBALAGEM

Verifique se o conteúdo da embalagem corresponde à seguinte lista.

- Conexão recortadora
- Guidão
- Suporte de montagem do guidão para eixo de 2,5 cm
- Suporte de montagem do guidão para eixo de 2,2 cm
- Tampa do suporte (2)
- Parafusos do suporte do guidão (4)
- Gancho de suporte
- Chave hexagonal

**⚠ ADVERTÊNCIA:** Certifique-se que máquina está correctamente montada e todos os apertos bem apertados. Examine as peças quanto a dano. Não use peças danificadas.

## FERRAMENTAS REQUERIDAS

- Chave hexagonal (fornecida)

**⚠ ADVERTÊNCIA:** Desligue sempre a vela de ignição da cabeça motriz antes de retirar ou instalar os conexões.

## REMOÇÃO DA CONEXÃO

**PRECAUÇÃO:** Ao remover ou instalar os conexões, coloque a cabeça motriz e os conexões numa superfície plana e estável.

1. Afrouxe o acoplador girando o botão no sentido anti-horário.

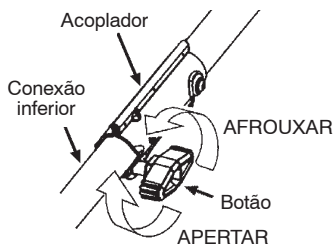

2. Aperte e prenda o botão de trava/ liberação.

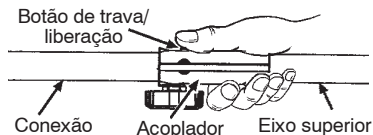

3. Enquanto estiver prendendo o motor e o eixo superior, puxe a conexão diretamente para fora do acoplador.

## INSTALAÇÃO DO CONEXÃO

**PRECAUÇÃO:** Ao remover ou instalar os conexões, coloque a cabeça motriz e os conexões numa superfície plana e estável.

1. Remova a tampa do eixo da conexão (se houver).

2. Posicione o botão de trava/liberação da conexão no recesso de guia do acoplador.

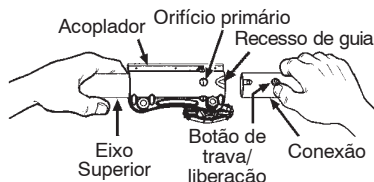

3. Empurre a conexão no acoplador até que o botão de trava/liberação se encaixe no orifício primário.

4. Antes de usar a unidade, aperte o botão firmemente girando-o no sentido horário.

**⚠ ADVERTÊNCIA:** Certifique-se de que o botão de trava/liberação está bloqueado no orifício primário e que o botão está bem apertado antes de trabalhar com a máquina. Todos os conexões foram concebidos para serem usados no orifício primário, salvo indicação em contrário no manual de instruções dos conexões aplicáveis. A utilização do orifício errado pode conduzir a ferimentos graves ou danos na unidade.

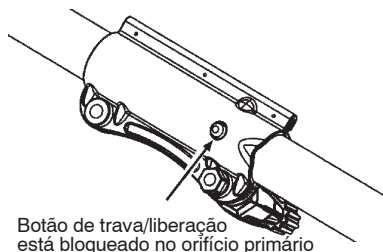

## MONTAGEM DO GUIDÃO

**⚠ PERIGO:** RISCO DE CORTE. Para evitar ferimentos graves, a barra do guidão deve ser instalada, como indicado, no veio superior da cabeça motriz, para obter uma barreira entre o operador e a lâmina em movimento. Fixe o suporte de montagem do guidão acima da seta na decalcomania de aviso de segurança no veio superior (extremidade da cabeça motriz da máquina). Certifique-se de que o guidão está posicionado no suporte de montagem na extremidade da seta na decalcomania do guidão.

**NOTA:** Este conexão inclui dois suportes de montagem. Os dois suportes destinam-se a adaptar o conexão para utilização com cabeças motrizes que tenham veios superiores com 2,5 cm ou 2,2 cm de diâmetro. Utilize o suporte correcto para garantir que o guidão fica montado com segurança no veio superior antes de utilizar a máquina.

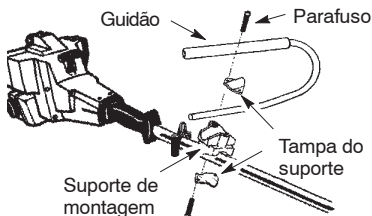

1. Retire a pega auxiliar existente.
2. Coloque o suporte de montagem sobre o veio superior acima da seta na etiqueta de segurança. Certifique-se de que utiliza o suporte correcto para o veio superior com 2,5 cm ou 2,2 cm de diâmetro.
3. Coloque uma das tampas do suporte por baixo do veio superior e alinhe os orifícios dos parafusos do suporte de montagem e da tampa. Insira dois parafusos nos orifícios.
4. Fixe o suporte de montagem apertando os parafusos com a chave hexagonal.
5. Coloque a decalcomania no guidão. Esta decalcomania tem uma seta. Posicione o guidão com o suporte de montagem na extremidade da seta.
6. Coloque a segunda tampa do suporte por cima do guidão. Alinhe os orifícios dos pa-

rafusos do suporte de montagem e da tampa. Verifique novamente se o guidão está na extremidade da seta.

7. Insira dois parafusos e aperte-os apenas com a mão. Certifique-se de que o guidão está correctamente instalado; de seguida, aperte bem cada parafuso com a chave hexagonal.

**NOTA:** Pode efectuar os ajustes soltando os parafusos da tampa do suporte e deslocando o suporte de montagem ou o guiador para cima ou para baixo no veio. Certifique-se de que o guiador está correctamente instalado; de seguida, volte a aperte bem cada parafuso com a chave hexagonal.

### INSTALAÇÃO DO GANCHO DE SUPORTE DO CONEXÃO

É fornecido um gancho de suporte para armazenar o conexão quando não está a ser utilizado.

Para instalar o gancho de suporte no conexão:

1. Remova a tampa do eixo do conexão (se houver).
2. Aperte e prenda o botão de trava/liberação.
3. Empurre a gancho de suporte no conexão até que o botão de trava/liberação se encaixe no orifício primário.

## FUNCIONAMENTO

### POSIÇÃO DE TRABALHO

USE SEMPRE:



- Mantenha o braço direito ligeiramente inclinado e segure na pega de accionamento da cabeça motriz com a mão direita.
- Mantenha o braço esquerdo estendido com a mão esquerda a segurar no guiador.
- Mantenha a máquina abaixo do nível da cintura.
- Regule a roda do cortador para uma profundidade de corte adequada.

**⚠️ ADVERTÊNCIA:** Não tente regular a roda do cortador com a máquina a funcionar. Pare sempre a cabeça motriz, aguarde até que a lâmina pare de rodar e desligue a vela de ignição antes de efectuar as regulações.

### INSTRUÇÕES DE FUNCIONAMENTO DO ACESSÓRIO RECORTADORA

À medida que se for familiarizando com o seu conexão cortador, poderá estabelecer o seu próprio ritmo de trabalho. Condições tais como a profundidade de corte e o material que vai cortar determinam a velocidade necessária para o seu trabalho de corte.

- Deixe o motor aquecer antes de iniciar o cort.
- Aumente a velocidade do motor antes de colocar a lâmina local a cortar. Para obter melhores resultados, mantenha o motor na velocidade máxima durante o corte.
- Trabalhe sempre longe de terceiros e objectos de grande porte, tais como muros, pedras grandes, árvores, automóveis, etc.
- Tenha cuidado quando estiver a cortar perto de árvores ou plantas valiosas. A lâmina metálica a rodar a alta velocidade pode cortar as raízes e danificar as plantas.

**⚠️ ADVERTÊNCIA:** Uma exposição contínua e prolongada a níveis de ruído elevados pode provocar danos irreversíveis na audição. Use protecções dos ouvidos aprovadas quando trabalhar com o recortadora.

**⚠️ ADVERTÊNCIA:** Para evitar ferimentos, não transporte o cultivador com o motor a trabalhar.

**⚠️ ADVERTÊNCIA:** A caixa de velocidades fica muito quente após uma utilização prolongada. Para evitar queimaduras, não toque na caixa de velocidades antes desta arrefecer.

Quando utilizar a máquina, coloque-se na posição indicada e verifique o seguinte:

- Use protecções para os olhos e para os ouvidos e roupas resistentes.

- Se a lâmina parar, desloque imediatamente a máquina um pouco para trás para permitir que a lâmina retome o funcionamento. Se a lâmina continuar a parar, desligue o motor, desligue a vela de ignição e verifique se existe algum bloqueio ou avaria.

**⚠️ ADVERTÊNCIA:** Mantenha a zona da lâmina limpa. Antes de efectuar a limpeza, solte sempre o manípulo do acelerador, desloque o interruptor ON/OFF para a posição OFF e desligue a vela de ignição e certifique-se de que a lâmina está completamente parada.

### REGULAR A PROFUNDIDADE DE CORTE

**⚠️ ADVERTÊNCIA:** Não tente regular a profundidade de corte com o motor a trabalhar. Antes de efectuar a regulação, solte sempre o manípulo do acelerador, aguarde até que a lâmina pare de rodar, desloque o interruptor ON/OFF para a posição OFF e desligue a vela de ignição.

Botão de regulação da profundidade



1. Solte o botão de regulação da profundidade.
2. Faça deslizar a roda para a posição pretendida.
  - Levantando a roda aumenta a profundidade de corte.
  - Baixando a roda diminui a profundidade de corte.
3. Aperte firmemente o botão de regulação da profundidade.

## MANUTENÇÃO

**⚠️ ADVERTÊNCIA:** Antes de efectuar operações de manutenção, pare a máquina e desligue a vela de ignição.

### VERIFIQUE SE EXISTEM PEÇAS GASTAS OU DANIFICADAS

Consulte um vendedor com serviço autorizado acerca da substituição de peças gastas ou danificadas.

- Protecção da lâmina - Interrompa a utilização do cortador se a protecção da lâmina estiver danificada.

### VERIFIQUE SE EXISTEM FECHOS OU PEÇAS SOLTAS

- Porca da lâmina
- Elementos de fixação

### INSPEÇÃO E LIMPEZA DA MÁQUINA E ÉTIQUETAS

- Após cada utilização, verifique se a máquina apresenta peças soltas ou danificadas. Limpe a máquina e as decalcomanias com um pano humedecido num detergente suave.
- Esfregue a máquina com um pano seco e limpo.

### MANUTENÇÃO DA LÂMINA

**⚠️ ADVERTÊNCIA:** A lâmina continua a rodar depois de parar o motor ou depois de soltar o manípulo do acelerador. Para evitar ferimentos graves, certifique-se de que a lâmina parou de rodar e desligue a vela de ignição antes de efectuar qualquer assistência na lâmina.

**⚠️ ADVERTÊNCIA:** Substitua sempre uma lâmina dobrada, torcida, rachada, partida ou que esteja de alguma forma danificada. Não tente endireitar e reutilizar uma lâmina danificada. Use sempre lâminas de substituição especificadas. Utilize luvas de protecção quando manusear ou efectuar a manutenção da lâmina, para evitar ferimentos.

- A lâmina é reversível. Quando a aresta de corte de um dos lados ficar gasta, vire a lâmina ao contrário (consulte SUBSTITUIÇÃO DA LÂMINA na secção ASSISTÊNCIA E REGULAÇÕES).
- Verifique periodicamente se a lâmina está plana. Para isso, coloque-a sobre uma superfície plana. Elimine a lâmina se não estiver plana.

## SERVIÇO E AJUSTES

### SUBSTITUIÇÃO DA LÂMINA

**⚠️ ADVERTÊNCIA:** A lâmina continua a rodar depois do motor parar ou depois de soltar o manípulo do acelerador. Para evitar ferimentos graves, certifique-se de que a lâmina parou de rodar e desligue a vela de ignição antes de efectuar qualquer assistência na lâmina.

**⚠️ ADVERTÊNCIA:** Utilize luvas de protecção quando manusear ou efectuar a manutenção da lâmina, para evitar ferimentos. A lâmina é afiada e pode cortar mesmo quando não está em movimento.

1. Para retirar a lâmina, alinhe o orifício da tampa anti-pó com o orifício do lado da caixa de engrenagens rodando a lâmina.

2. Insira uma pequena chave de parafusos nos orifícios alinhados. Isto evita que o veio rode enquanto desaperta a porca da lâmina.

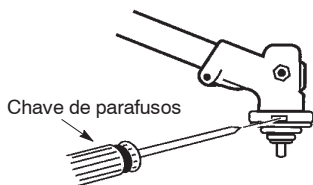

3. Mantendo a chave de parafusos em posição, retire a porca da lâmina rodando-a para a direita.
4. Retire as duas anilhas e a lâmina do veio.

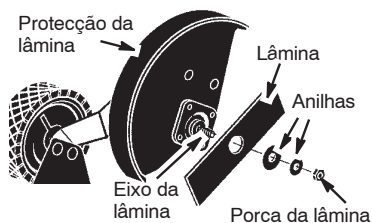

5. Instale uma nova lâmina no veio.
6. Volte a colocar as anilhas e a porca da lâmina (rodando-a para a esquerda).
7. Aperte bem a porca da lâmina com uma chave enquanto mantém a chave de fenda em posição.
8. Retire a chave de parafusos.
9. Rode a lâmina com a mão. Se a lâmina ficar presa contra a protecção ou parecer estar desnivelada, é porque não está centrada e deve instalá-la de novo.

## ARMAZENAMENTO

**⚠️ ADVERTÊNCIA:** Execute os seguintes passos após cada utilização:

- Deixe o conexão e a caixa de velocidades arrefecerem antes de armazenar ou transportar a máquina.
- Armazene o conexão com a protecção da lâmina montada. Coloque o conexão de modo que nenhum objecto cortante possa causar ferimentos acidentalmente.
- Armazene o acessório num local seco, ventilado e fora do alcance das crianças.

### ARMAZENAGEM SAZONAL

Prepare attachment for storage at end of sea-  
Prepare a unidade para ser armazenada no final de cada estação ou se não for utilizada durante 30 dias ou mais.

Se o seu conexão cortador for armazenado durante algum tempo:

- Limpe completamente o conexão.
- Verifique a zona da protecção da lâmina e limpe qualquer sujidade, relva, folhas ou detritos acumulados. Verifique a lâmina e a protecção; substitua a lâmina se estiver dobrada, torcida, rachada, partida ou de alguma forma danificada.
- Lubrifique levemente as superfícies metálicas externas.
- Aplique uma camada de óleo em toda a superfície da lâmina; envolva-a com um papel grosso ou com um pano.
- Verifique se o conexão tem parafusos ou porcas soltos. Substitua as peças danificadas, gastas ou partidas.
- Siga as instruções de armazenamento no manual do operador da cabeça motriz para obter informações sobre o armazenamento e a utilização sazonal adequados.

# DECLARAÇÃO CE DE CONFORMIDADE

**Emitido por:** Husqvarna AB, SE-561 82 Huskvarna, Suécia (tel.: +46-36-146500)

A **Husqvarna AB** declara ser a responsável exclusiva pela(s) plataforma(s) de acessório UEDA que representam o(s) modelo(s) Universal MTO004 a partir dos números de série 2014. O número da plataforma e o número do modelo encontram-se claramente indicados sob a forma de texto na chapa de características, juntamente com o ano, com números de série seguintes.

**O objeto da declaração, descrito acima, está em conformidade com os requisitos das Diretivas do Conselho:**

2006/42/CE "relativa a máquinas" 17 de maio de 2006

2000/14/CE "relativa a emissões sonoras para o ambiente" 08 de maio de 2000

De acordo com o Anexo V, os valores de ruído sonoro declarados estão indicados na ficha técnica do manual de utilização.

A potência acústica medida é de 108 dB e a potência acústica garantida é de 114 dB

**Foram aplicadas as seguintes normas:**

EN ISO 12100:2010, ÖPÄFFI Ì JIFJJJ

A TÜV Rheinland N.A. realizou voluntariamente um exame em nome da Husqvarna AB, AK72140365 - Certificado de Conformidade de acordo com a Diretiva 2006/42/CE do Conselho relativa a Máquinas. É aprovado para as seguintes plataformas:

LT28CSHV, LT28CSJN, LT28CSMC, LT28CSPR, 4S28CSPR, AT26CSMC, A05328CSHV

Este certificado aplica-se a todas as unidades de fabrico e Países de Origem, conforme indicado no produto.

Assinado em nome de: Husqvarna AB, Huskvarna, Suécia, 2013-12-01



Ronnie E. Goldman

Diretor de Engenharia

(Representante autorizado e responsável pela documentação técnica)

10-PT

## ESPECIFICAÇÕES TÉCNICAS

**PESO**

Apenas o conexão cortador, kg

3,2

**ACESSÓRIO DE CORTE**

Lâmina, número da parte

#530053007

## ΤΙ ΕΙΝΑΙ ΤΙ

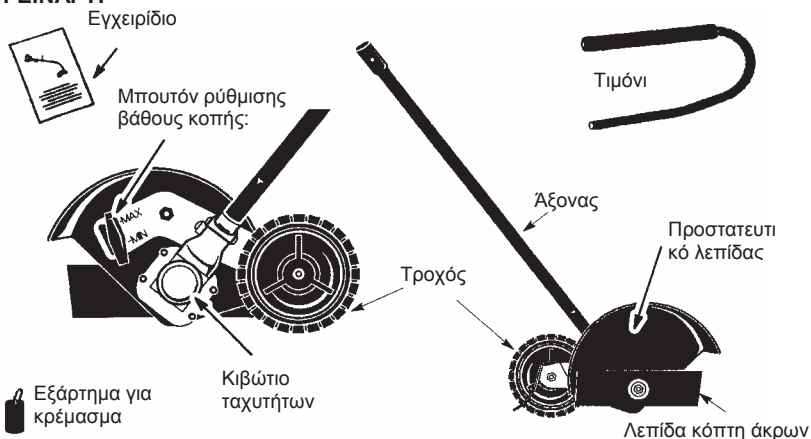

## ΑΝΑΓΝΩΡΙΣΗ ΣΥΜΒΟΛΩΝ

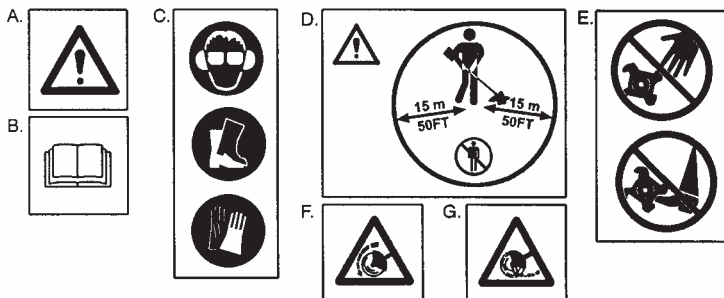

- A. **ΠΡΟΕΙΔΟΠΟΙΗΣΗ!** Αυτός ο μονάδα μπορεί να είναι επικίνδυνος! Η απρόσεκτη ή αντικανονική χρήση μπορεί να προκαλέσει σοβαρό ή ακόμη και θανάσιμο τραυματισμό.
- B. Διαβάστε και κατανοήστε το εγχειρίδιο οδηγιών πριν χρησιμοποιήσετε τον κόφτη άκρων.
- C. Πάντοτε χρησιμοποιείτε:  
Προστατευτικά για τα αυτιά, προστατευτικό για τα μάτια, μάσκα όταν εργάζεστε με τη συσκευή σε περιβάλλον με πολύ σκόνη, αντιολισθητικές και σταθερές αρβύλες, εγκεκριμένα γάντια.
- D. Ο χειριστής του μηχανήματος πρέπει να εξασφαλίσει ότι δεν πλησιάζει κανείς σε ακτίνα 15 μέτρων κατά τη διάρκεια της εργασίας του.
- E. Κρατήστε τα χέρια και τα πόδια μακριά από την περιοχή κοπής και από την περιστρεφόμενη λεπίδα.
- F. Κατεύθυνση περιστροφής λεπίδας ως προς το χειριστή.
- G. **ΠΡΟΕΙΔΟΠΟΙΗΣΗ!** Προσοχή στα εκτοξευόμενα αντικείμενα και θραύσματα. Η λεπίδα μπορεί να εκσφενδονίσει αντικείμενα με δύναμη. Μπορεί να τυφλωθεί ή να τραυματιστείτε. Φοράτε πάντοτε προστατευτικό για τα μάτια.

## **ΚΑΝΟΝΕΣ ΑΣΦΑΛΕΙΑΣ**

**ΠΡΟΕΙΔΟΠΟΙΗΣΗ:** Κατά τη χρήση συσκευών κηπουρικής, πρέπει πάντοτε να τηρούνται οι βασικές προφυλάξεις ασφαλείας προκειμένου να μειωθεί ο κίνδυνος πυρκαγιάς ή σοβαρού τραυματισμού. Διαβάστε και ακολουθήστε όλες τις οδηγίες.

**ΠΡΟΕΙΔΟΠΟΙΗΣΗ: ΠΡΟΕΙΔΟΠΟΙΗΣΗ:** Κατά τη χρήση συσκευών κηπουρικής, πρέπει πάντοτε να τηρούνται οι βασικές προφυλάξεις ασφαλείας προκειμένου να μειωθεί ο κίνδυνος πυρκαγιάς ή σοβαρού τραυματισμού. Διαβάστε και ακολουθήστε όλες τις οδηγίες. Εάν δεν το κάνετε μπορεί να προκληθεί σοβαρός τραυματισμός.

Ο χειριστής είναι υπεύθυνος για την τήρηση των οδηγιών και των προειδοποιήσεων για το εξάρτημα και την κινητήρια κεφαλή της μονάδας που αναγράφονται τόσο στο εγχειρίδιο οδηγιών όσο και στις μονάδες. Διαβάστε ολόκληρο το εγχειρίδιο οδηγιών τόσο για το εξάρτημα όσο και για την κινητήρια κεφαλή της μονάδας πριν χρησιμοποιήσετε τη μονάδα! Εξοικειωθείτε απόλυτα με τα χειριστήρια και τη σωστή χρήση της μονάδας. Η μονάδα αυτή πρέπει να χρησιμοποιείται μόνο από άτομα που έχουν διαβάσει, κατανοήσει και τηρούν τις οδηγίες και τις προειδοποιήσεις που αναγράφονται στη μονάδα και στα εγχειρίδια. Η μονάδα αυτή δεν πρέπει να χρησιμοποιείται ποτέ από παιδιά.

## **ΑΣΦΑΛΕΙΑ ΧΕΙΡΙΣΤΗ**

**ΚΙΝΔΥΝΟΣ: ΚΙΝΔΥΝΟΣ ΚΟΨΙΜΑΤΟΣ. ΚΡΑΤΗΣΤΕ ΤΑ ΧΕΡΙΑ ΚΑΙ ΤΑ ΠΟΔΙΑ ΜΑΚΡΙΑ ΑΠΟ ΤΗ ΛΕΠΙΔΑ ΚΑΙ ΤΗΝ ΠΕΡΙΟΧΗ ΚΟΠΗΣ.** Μην προσπαθήσετε να απομακρύνετε κομμένο υλικό ή να συγκρατήσετε υλικό για κοπή ενώ η λεπίδα είναι σε κίνηση. Βεβαιωθείτε ότι το συγκρότημα κινητήρα είναι απενεργοποιημένο, και το καλώδιο του μπουζί αποσυνδεδεμένο όταν απομακρύνετε κολλημένο υλικό από τις λεπίδες. Μην αρπάζετε ή κρατάτε το εξάρτημα από τη λεπίδα κοπής.

**ΚΙΝΔΥΝΟΣ:** Μείνετε μακριά από τις περιστρεφόμενες λεπίδες. Εσείς και άλλοι μπορεί να τυφλωθείτε ή να τραυματιστείτε. Φοράτε προστατευτικά για τα μάτια και τα λεπίδα.

**ΠΡΟΕΙΔΟΠΟΙΗΣΗ:** Όταν το εξάρτημα αυτό συνδεθεί σε μια κινητήρια κεφαλή, δημιουργείται ηλεκτρομαγνητικό πεδίο κατά τη διάρκεια της λειτουργίας. Το πεδίο αυτό, υπό ορισμένης συνθήκης, ηνδέχεται να προκαλέσει παρεμβολές στη ηχηρή ή παθητικά ιατρικά ημψυτήματα. Προκημμένου να μηωθθί ο κίνδυνος σοβαρού ή θανατηψόρου τραυματισμού, συνιστούμη στα άτομα μη ιατρικά ημψυτήματα να συμβουλευτούν τον θηράποντα ιατρό τους και τον κατασκευαστή του ιατρικού ημψυτήματος, πριν θέσουν το μηχάνημα ση ληιτουργία. ικού ημψυτήματος, πριν θέσουν το μηχάνημα ση ληιτουργία.

· Φοράτε προστατευτικό εξοπλισμό. Πάντοτε χρησιμοποιείτε υποδήματα με ασφάλινο προστατευτικό για τα δάκτυλα και αντιολισθητική σόλα, εφαρμοστά ρούχα, μακρύ παντελόνι και μακριά μανίκια, βαρέως τύπου αντιολισθητικά γάντια, προστατευτικό για τα μάτια όπως αντιθαμβωτικά αεριζόμενα γυαλιά ή προσωπίδα, ένα εγκεκριμένο κράνος ασφαλείας και προστατευτικά ακοής (ωτοασπίδες ή ακουστικά). Οι τακτικοί χρήστες πρέπει να ελέγχουν τακτικά την ακοή τους καθώς ο θόρυβος του κινητήρα μπορεί να προκαλέσει προβλήματα ακοής. Στερεώστε τα μαλλιά σας πάνω τους ώμους. Στερεώστε ή βγάλτε φαρδιά ρούχα και κοσμήματα ή ρούχα με γραβάτες, κρόσσια, κλπ. που κρέμονται. Το να είστε πλήρως καλυμμένος βοηθά και στην προστασία σας από σκουπίδια και τοξικά φυτά τα οποία εκφενδονίζουν οι περιστρεφόμενες λεπίδες.

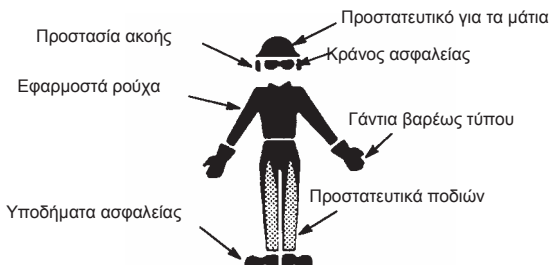

- Παραμείνετε σε εγρήγορση. Μη χρησιμοποιείτε τη συσκευή εάν είστε κουρασμένοι, άρρωστοι ή αδιάθετοι, ή υπό την επήρεια αλκοόλ, ναρκωτικών ή φαρμάκων. Προσέχετε τι κάνετε, χρησιμοποιήστε την κοινή λογική.
- Κρατήστε τα χέρια και τα πόδια μακριά από την περιοχή κοπής και από την περιστρεφόμενη λεπίδα.
- Ποτέ μην εκκινείτε ή λειτουργείτε μέσα σε κλειστό χώρο ή κτήριο. Η εισπνοή των αερίων της εξάτμισης μπορεί να είναι θανατηφόρα.
- Διατηρήστε τις λαβές καθαρές από λάδι και καύσιμο.
- Χρησιμοποιείτε μόνο με το λαβές εγκατεστημένο.
- Ποτέ μην κατευθύνετε την απόρριψη υλικού προς την κατεύθυνση περαστικών, ούτε να επιτρέψετε σε οποιονδήποτε να πλησιάσει το χώρο εργασίας. Προσέξτε πού κατευθύνετε την απόρριψη υλικού για να αποφύγετε τζάμια, αυτοκίνητα και άλλα παρόμοια.
- Μη χρησιμοποιείτε ποτέ το εξάρτημα ξακρίσματος χωρίς το προστατευτικό λεπίδας τοποθετημένο και σωστά ασφαλισμένο.
- Απενεργοποιήστε τον κινητήρα πριν ακουμπήσετε κάτω τη συσκευή.

### ΑΣΦΑΛΕΙΑ ΚΑΥΣΙΜΟΥ

- Αναμειγνύετε και μεταγγίζετε τα καύσιμα στην ύπαιθρο.
- Μείνετε μακριά από σπινθήρες και φλόγες.
- Χρησιμοποιήστε ένα δοχείο το οποίο είναι εγκεκριμένο για καύσιμα.
- Μην καπνίζετε και μην επιτρέψετε το κάπνισμα κοντά σε καύσιμα ή στο συγκρότημα του κινητήρα.
- Αποφύγετε να χυθεί καύσιμο ή λάδι. Σκουπίστε τυχόν χυμένο καύσιμο πριν εκκινήσετε το συγκρότημα του κινητήρα.
- Μετακινηθείτε τουλάχιστον 3 μέτρα από το σημείο πλήρωσης σε καύσιμο πριν εκκινήσετε το συγκρότημα του κινητήρα.
- Σταματήστε τον κινητήρα και αφήστε τον να κρυώσει πριν αφαιρέσετε την τάπα καυσίμου.
- Αφαιρέστε την τάπα καυσίμου αργά.

### ΣΥΣΚΕΥΗ/ΑΣΦΑΛΕΙΑ ΣΥΝΤΗΡΗΣΗΣ

- Αποσυνδέστε το μπουζί πριν εκτελέσετε συντήρηση.
- Επιθεωρήστε ολόκληρη τη συσκευή πριν από κάθε χρήση. Αντικαταστήστε τα χαλασμένα εξαρτήματα. Ελέγξτε για διαρροές καυσίμου. Βεβαιωθείτε ότι όλες οι διατάξεις κλεισίματος βρίσκονται στη θέση τους και καλά σφιγμένες.
- Συντηρήστε τη μονάδα σύμφωνα με τις συνιστώμενες διαδικασίες.
- Φροντίστε ώστε η συντήρηση και το σέρβις το οποίο δεν επεξηγείται σε αυτό το εγχειρίδιο να εκτελείται από εξουσιοδοτημένο κέντρο σέρβις.
- Πετάξτε λεπίδες οι οποίες έχουν στραβώσει, στρεβλώσει, ραγίσει, σπάσει ή έχουν υποστεί οποιαδήποτε άλλη ζημιά. Αντικαταστήστε μέρη που έχουν ραγίσει, από τα



οποία έχουν σπάσει μικρά κομμάτια, ή έχουν υποστεί ζημιά πριν χρησιμοποιήσετε τη συσκευή.

- Χρησιμοποιείτε μόνο συνιστώμενα ανταλλακτικά και εξαρτήματα. Ποτέ μη χρησιμοποιείτε σύρμα, συρματόσχοινο συσκευές κτυπήματος, κλπ.
- Βεβαιωθείτε ότι οι λεπίδες ακινητοποιούνται όταν ο κινητήρας είναι στο ρελαντί (ανατρέξτε στο εγχειρίδιο οδηγιών της κινητήριας κεφαλής για τις ρυθμίσεις του κινητήρα/καρμπυρατέρ).
- Κρατάτε τη συσκευή με το χέρι. Μην εκτελείτε ρυθμίσεις στο καρμπυρατέρ από τη πλευρά της μονάδας με τα λεπίδα.
- Κρατήστε άλλα άτομα μακριά κατά την εκτέλεση ρυθμίσεων στο καρμπυρατέρ.
- Ποτέ μην εκκινείτε τη συσκευή με το περίβλημα του συμπλέκτη αφαιρεμένο. Ο συμπλέκτης μπορεί να πεταχτεί και να προκαλέσει σοβαρό τραυματισμό.
- Αποφύγετε τη βαριά επαφή με συμπαγή αντικείμενα τα οποία μπορούν να σταματήσουν τις λεπίδες. Εάν σημειωθεί βαριά επαφή, απενεργοποιήστε τη συσκευή και επιθεωρήστε για ζημιές.
- Εάν οι δόντια κτυπήσουν σε ξένο σώμα, ακολουθήστε τα παρακάτω βήματα. απενεργοποιήστε τη συσκευή και αποσυνδέετε το καλώδιο του μπουζί, επιθεωρήστε για ζημιές και επισκευάστε τις τυχόν ζημιές πριν χρησιμοποιήσετε και πάλι τη συσκευή.
- Ποτέ μην καταβρέχετε ή πετάτε νερό ή οποιοδήποτε άλλο υγρό στο εξάρτημα. Καθαρίστε τη συσκευή και τα αυτοκόλλητα με ένα υγρό σφουγγάρι.

## **ΑΣΦΑΛΕΙΑ ΚΟΠΗΣ ΑΚΡΩΝ**

**ΠΡΟΕΙΔΟΠΟΙΗΣΗ:** Επιθεωρήστε την περιοχή πριν χρησιμοποιήσετε τη συσκευή.

Αφαιρέστε σκουπίδια και σκληρά αντικείμενα όπως πέτρες, γυαλιά, σύρματα, κλπ, τα οποία μπορεί να πεταχτούν ή να εκσφενδονιστούν ή να προκαλέσουν τραυματισμό ή ζημιά κατά τη λειτουργία.

- Κρατήστε παιδιά, περαστικούς και ζώα τουλάχιστον 15 μέτρα μακριά. Απενεργοποιήστε τη συσκευή αμέσως εάν σας πλησιάσουν. Μη βάζετε μπροστά τον κινητήρα όταν υπάρχουν άτομα μπροστά από τα λεπίδα.
- Κρατάτε τη συσκευή γερά και με τα δύο χέρια.
- Διατηρήστε σταθερό πάτημα και ισορροπία. Μην τεντώνεστε και μη στέκεστε σε ασταθείς επιφάνειες.
- Επιδείξτε εξαιρετική προσοχή όταν κινήστε προς τα πίσω ή τραβάτε τον κόπτη άκρων προς το μέρος σας.
- Πάντοτε διατηρείτε την επαφή του τροχού με το έδαφος.
- Κρατήστε όλα τα σημεία του σώματός σας μακριά από τη λεπίδα και το σιλανσιέ.
- Πάντοτε σπρώχνετε αργά τη συσκευή στο έδαφος. Περπατάτε, ποτέ μην τρέχετε. Παραμείνετε σε εγρήγορη για ανώμαλα πεζοδρόμια, λακκούβες στο έδαφος, μεγάλες ρίζες, κλπ.
- Μη ζορίζετε τη συσκευή. Χρησιμοποιήστε μόνο για τις εργασίες που αναφέρονται σε αυτό το εγχειρίδιο. Χρησιμοποιήστε μόνο για κοπή άκρων. Μην κακομεταχειρίζεστε τη συσκευή. Μη χρησιμοποιείτε στη βροχή ή σε υγρές συνθήκες.
- Για να μειώσετε τον κίνδυνο πυρκαγιάς, μην αφήνετε υπερβολικές ποσότητες χόρτων, φύλλων ή γράσου να συσσωρεύονται στο εξάρτημα.
- Αντικείμενα που κολλούν από το κοπτικό μέλος μπορεί να προκαλέσουν σοβαρούς τραυματισμούς σε άτομα. Το γκαζόν θα πρέπει πάντοτε να επιθεωρείται προσεκτικά και να απομακρύνονται όλα τα αντικείμενα πριν από την κοπή των άκρων.
- Ποτέ μη χρησιμοποιείτε τη συσκευή χωρίς το προστατευτικό της λεπίδας στη θέση του.
- Χρησιμοποιήστε μόνο στο φως της ημέρας ή σε καλό τεχνητό φωτισμό.

## **ΜΕΤΑΦΟΡΑ ΚΑΙ ΑΠΟΘΗΚΕΥΣΗ**

- Μην αρπάζετε ή κρατάτε τη λάμα.
- Απενεργοποιείτε το συγκρότημα του κινητήρα πριν απομακρυνθείτε από την περιοχή εργασίας ή ακουμπήσετε κάτω τη συσκευή.
- Βεβαιωθείτε ότι τα δόντια έχουν ακινητοποιηθεί πριν διασχίσετε άλλες επιφάνειες εκτός από γκαζόν, καθώς και κατά τη μεταφορά του καλλιεργητή προς και από την περιοχή για σκάψιμο.
- Αφήστε το συγκρότημα του κινητήρα και το κιβώτιο ταχυτήτων να κρυώσουν πριν την αποθήκευση ή τη μεταφορά σε όχημα.
- Αποθηκεύετε τη συσκευή και το καύσιμο σε χώρο όπου οι αναθυμιάσεις του καυσίμου δεν μπορούν να έρθουν σε επαφή με σπινθήρες ή φλόγες από βραστήρες νερού, ηλεκτροκινητήρες ή διακόπτες, καυστήρες, κλπ.
- Αποθηκεύετε το εξάρτημα, έτσι ώστε η λάμα να μην μπορεί κατά λάθος να προκαλέσει τραυματισμό.
- Αποθηκεύετε το εξάρτημα ψηλά, σε δροσερό, στεγνό και καλά αεριζόμενο εσωτερικό χώρο, μακριά από παιδιά.
- Ασφαλίστε το μηχάνημα κατά τη μεταφορά.

**ΕΙΔΙΚΗ ΣΗΜΕΙΩΣΗ:** Η έκθεση σε κραδασμούς μέσω της παρατεταμένης χρήσης βενζινοκίνητων εργαλείων χειρός μπορεί να προκαλέσει βλάβες στα αιμοφόρα αγγεία ή στα νεύρα στα δάκτυλα, τα χέρια, και τις κλειδώσεις ατόμων που έχουν προδιάθεση στις διαταραχές του κυκλοφορικού συστήματος ή ασυνήθιστα πρηξίματα. Η παρατεταμένη χρήση σε συνθήκες ψύχους έχει συνδεθεί με βλάβες σε αιμοφόρα αγγεία σε κατά τα άλλα υγιή άτομα. Εάν σημειωθούν συμπτώματα όπως μούδιασμα, πόνος, αδυναμία, αλλαγή στο χρώμα ή την υφή της επιδερμίδας ή απώλεια της αίσθησης στα δάκτυλα, τα χέρια, ή τις κλειδώσεις, διακόψτε τη χρήση αυτού του εργαλείου και αναζητήστε ιατρική βοήθεια. Ένα αντικραδασμικό σύστημα δεν εγγυάται την αποφυγή αυτών των προβλημάτων. Οι χρήστες που χειρίζονται μηχανοκίνητα εργαλεία σε τακτική βάση πρέπει να παρακολουθούν στενά τη φυσική τους κατάσταση και την κατάσταση αυτής της συσκευής.

## **ΦΥΛΑΞΤΕ ΑΥΤΕΣ ΤΙΣ ΟΔΗΓΙΕΣ**

### **ΣΥΝΑΡΜΟΛΟΓΗΣΗ**

#### **ΠΕΡΙΕΧΟΜΕΝΑ ΣΥΣΚΕΥΑΣΙΑΣ**

Ελέγξτε τα περιεχόμενα του κουτιού για τα εξής:

- Εξάρτημα ξακρίσματος μοντέλο
- Τιμόνι
- Στήριγμα τοποθέτησης τιμονιού για άξονα 2,5 cm.
- Στήριγμα τοποθέτησης τιμονιού για άξονα 2,2 cm.
- Κάλυμμα στηρίγματος (2)
- Βίδες στηρίγματος τιμονιού (4)
- Εξάρτημα για κρέμασμα
- Κλειδί Allen

**ΠΡΟΕΙΔΟΠΟΙΗΣΗ:** Εάν παραλάβετε τη συσκευή συναρμολογημένη, επαναλάβετε όλα τα βήματα για να εξασφαλίσετε ότι είναι σωστά συναρμολογημένη και ότι είναι ασφαλείς όλες οι διατάξεις κλεισίματος.

Ελέγξτε τα μέρη για ζημιές. Μη χρησιμοποιήσετε ελαττωματικά εξαρτήματα.

#### **ΑΠΑΙΤΟΥΜΕΝΑ ΕΡΓΑΛΕΙΑ**

- Κλειδί Allen (παρέχεται)

**ΠΡΟΕΙΔΟΠΟΙΗΣΗ:** Πάντοτε αποσυνδέετε το μπουζί του συγκροτήματος κινητήρα πριν αφαιρέσετε ή τοποθετήσετε εξαρτήματα.

## ΑΦΑΙΡΕΣΗ ΕΞΑΡΤΗΜΑΤΟΣ

**ΠΡΟΣΟΧΗ:** Κατά την αφαίρεση ή την τοποθέτηση εξαρτημάτων, τοποθετείτε την κινητήρια κεφαλή και το εξάρτημα σε επίπεδη επιφάνεια για σταθερότητα.

1. Χαλαρώστε το σύνδεσμο περιστρέφοντας το μπουτόν αριστερόστροφα.

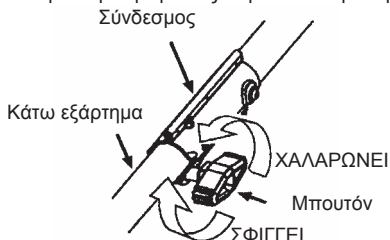

2. Πιέστε και κρατήστε το πλήκτρο ασφάλισης/απελευθέρωσης.

Πλήκτρο ασφάλισης/απελευθέρωσης

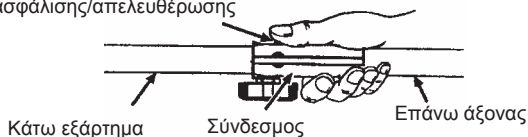

3. Ενώ συγκρατείτε σταθερά τον επάνω άξονα, τραβήξτε το εξάρτημα κατευθείαν έξω από το σύνδεσμο.

## ΤΟΠΟΘΕΤΗΣΗ ΕΞΑΡΤΗΜΑΤΟΣ

**ΠΡΟΣΟΧΗ:** Κατά την αφαίρεση ή την τοποθέτηση εξαρτημάτων, τοποθετείτε την κινητήρια κεφαλή και το εξάρτημα σε επίπεδη επιφάνεια για σταθερότητα.

1. Αφαιρέστε το καπάκι του άξονα από το εξάρτημα (εάν υπάρχει) και πετάξτε το.
2. Τοποθετήστε το πλήκτρο ασφάλισης/απελευθέρωσης του εξαρτήματος στην εγκοπή οδηγό του συνδέσμου του επάνω άξονα.

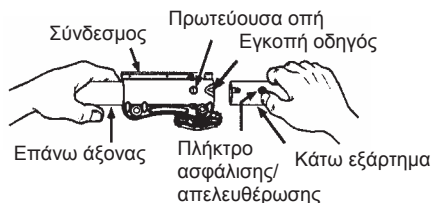

3. Σπρώξτε το εξάρτημα στο σύνδεσμο μέχρι το πλήκτρο ασφάλισης/απελευθέρωσης να κουμπώσει στην πρωτεύουσα σπή.
4. Πριν χρησιμοποιήσετε τη συσκευή, σφίξτε καλά το μπουτόν περιστρέφοντας το δεξιόστροφα.

**ΠΡΟΕΙΔΟΠΟΙΗΣΗ:** Πριν τη λειτουργία του εργαλείου, βεβαιωθείτε πως το κουμπί συγκράτησης/απελευθέρωσης έχει κλειδωθεί μέσα στην πρωταρχική σπή και πως το προεξέχον κουμπί είναι καλά σφιγμένο. Όλα τα προσαρτήματα έχουν σχεδιαστεί για χρήση με την πρωταρχική σπή εκτός εάν αναφέρεται διαφορετικά στο σχετικό προσάρτημα του χειριδίου οδηγίων. Η χρήση λανθασμένης σπής θα μπορούσε να οδηγήσει σε σοβαρό τραυματισμό ή βλάβη στη συσκευή.

Βεβαιωθείτε πως το κουμπί συγκράτησης/αρελευθέρωσης έχει κλειδωθεί μέσα στην πρωταρχική στήη

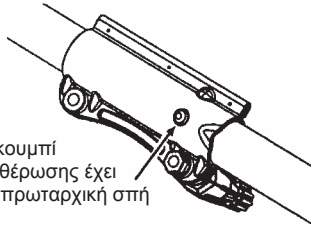

## ΣΥΝΑΡΜΟΛΟΓΗΣΗ ΤΙΜΟΝΙΟΥ

**ΚΙΝΔΥΝΟΣ: ΚΙΝΔΥΝΟΣ ΚΟΨΙΜΑΤΟΣ.** Για να αποφευχθεί σοβαρός τραυματισμός, το προστατευτικό τμήμα του τιμονιού πρέπει να τοποθετηθεί όπως φαίνεται στον επάνω άξονα του συγκροτήματος κινητήρα για να παρέχει ένα διαχωριστικό μεταξύ του χειριστή και της περιστρεφόμενης λεπίδας. Συνδέστε το στήριγμα τοποθέτησης τιμονιού πάνω από το βέλος στο προειδοποιητικό αυτοκόλλητο ασφαλείας στον επάνω άξονα (άκρο της συσκευής με το συγκρότημα κινητήρα). Βεβαιωθείτε ότι το τιμόνι βρίσκεται πάνω στο στήριγμα τοποθέτησης στο άκρο του βέλους στο αυτοκόλλητο του τιμονιού.

**ΣΗΜΕΙΩΣΗ:** Με αυτό το εξάρτημα περιλαμβάνονται δύο στήριγματα τοποθέτησης. Και τα δύο στήριγματα παρέχονται για να προσαρμόζεται αυτό το εξάρτημα για χρήση με συγκροτήματα κινητήρα, τα οποία έχουν επάνω άξονα διαμέτρου είτε 2,5 cm είτε 2,2 cm. Πρέπει να χρησιμοποιηθεί το σωστό στήριγμα για να εξασφαλιστεί ότι το τιμόνι έχει τοποθετηθεί με ασφάλεια στον επάνω άξονα πριν από τη χρήση.

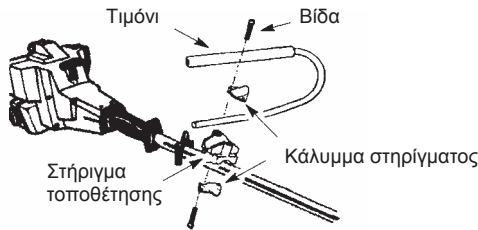

1. Αφαιρέστε την υπάρχουσα βοηθητική λαβή.
2. Τοποθετήστε το στήριγμα τοποθέτησης τιμονιού πάνω από τον επάνω άξονα πάνω από το βέλος στο αυτοκόλλητο ασφαλείας. Βεβαιωθείτε ότι χρησιμοποιείτε το σωστό στήριγμα τοποθέτησης είτε για τον επάνω άξονα διαμέτρου 2,5 cm είτε για εκείνον των 2,2 cm.
3. Τοποθετήστε ένα από τα καλύμματα του στήριγματος κάτω από τον επάνω άξονα και ευθυγραμμίστε το στήριγμα τοποθέτησης και τις οπές για τις βίδες στο κάλυμμα στήριγματος. Τοποθετήστε δύο βίδες στις οπές για τις βίδες.
4. Ασφαλίστε το στήριγμα τοποθέτησης σφίγγοντας τις βίδες με το κλειδί Allen.
5. Εντοπίστε το αυτοκόλλητο στο τιμόνι. Το αυτοκόλλητο αυτό περιλαμβάνει ένα βέλος. Τοποθετήστε το τιμόνι με το στήριγμα τοποθέτησης στο άκρο του βέλους.
6. Τοποθετήστε το δεύτερο κάλυμμα στήριγματος στο τιμόνι. Ευθυγραμμίστε το στήριγμα τοποθέτησης και τις οπές για τις βίδες στο κάλυμμα στήριγματος. Βεβαιωθείτε και πάλι ότι το τιμόνι βρίσκεται στο άκρο του βέλους.
7. Τοποθετήστε δύο βίδες και σφίξτε τις μόνο με το χέρι. Βεβαιωθείτε ότι το τιμόνι είναι τοποθετημένο σωστά και στη συνέχεια σφίξτε κάθε βίδα με το κλειδί Allen.

**ΣΗΜΕΙΩΣΗ:** Μπορείτε να εκτελέσετε ρυθμίσεις χαλαρώνοντας τις βίδες του καλύμματος του στήριγμα τοποθέτησης και μετακινώντας το βραχίονα στερέωσης ή το τιμόνι προς τα πάνω ή προς τα κάτω στον άξονα. Βεβαιωθείτε ότι το τιμόνι είναι σωστά τοποθετημένο. Στη συνέχεια, σφίξτε και πάλι καλά κάθε βίδα με το εξαγωνικό κλειδί.

## ΤΟΠΟΘΕΤΗΣΗ ΕΞΑΡΤΗΜΑΤΟΣ ΓΙΑ ΚΡΕΜΑΣΜΑ

Το εξάρτημα για κρέμασμα παρέχεται για την αποθήκευση όταν το εξάρτημα δεν είναι σε χρήση.

Για να τοποθετήσετε το εξάρτημα για κρέμασμα:

1. Αφαιρέστε το καπάκι του άξονα από το εξάρτημα (εάν υπάρχει) και πετάξτε το.
2. Πιέστε και κρατήστε το πλήκτρο ασφάλισης/απελευθέρωσης.
3. Σπρώξτε το εξάρτημα για κρέμασμα στο εξάρτημα μέχρι το πλήκτρο ασφάλισης/απελευθέρωσης να κουμπώσει στην οπή.

## ΛΕΙΤΟΥΡΓΙΑ

### ΘΕΣΗ ΛΕΙΤΟΥΡΓΙΑΣ

ΠΑΝΤΟΤΕ ΦΟΡΑΤΕ:



**ΠΡΟΕΙΔΟΠΟΙΗΣΗ:** Παρατεταμένη ή συνεχής έκθεση σε υψηλά επίπεδα θορύβου μπορεί να προκαλέσει μόνιμη βλάβη στην ακοή. Φοράτε εγκεκριμένα προστατευτικά ακοής.

**ΠΡΟΕΙΔΟΠΟΙΗΣΗ:** Για να αποφευχθούν τραυματισμοί, μη μεταφέρετε ποτέ το εξάρτημα ξακρίσματος προς και από την περιοχή για ξακρίσμα κατά τη λειτουργία της μονάδας.

**ΠΡΟΕΙΔΟΠΟΙΗΣΗ:** Το κιβώτιο ταχυτήτων ζεσταίνεται πολύ μετά από παρατεταμένη χρήση. Για να αποφύγετε τα εγκαύματα, μην αγγίζετε το κιβώτιο ταχυτήτων μέχρι να το αφήσετε να κρυώσει.

Κατά τη χρήση της συσκευής, σταθείτε όπως φαίνεται και ελέγξτε τα εξής:

- Φοράτε προστατευτικά για τα μάτια, τα αυτιά και βαριά ρούχα.
- Κρατήστε το δεξιό σας βραχίονα ελαφρά κεκαμμένο με το δεξί χέρι να κρατά τη λαβή σκανδάλης του συγκροτήματος κινητήρα.
- Κρατήστε τον αριστερό βραχίονα τεντωμένο με το αριστερό χέρι να κρατά το τιμόνι.
- Διατηρήστε τη συσκευή κάτω από το ύψος της μέσης σας.
- Ρυθμίστε τον τροχό του κόπτη άκρων για το σωστό βάθος κοπής.

**ΠΡΟΕΙΔΟΠΟΙΗΣΗ:** Ποτέ μην προσπαθήσετε να ρυθμίσετε τον τροχό του κόπτη άκρων όταν η συσκευή είναι σε λειτουργία. Πάντοτε απενεργοποιείτε το συγκρότημα του κινητήρα, περιμένετε να σταματήσει να περιστρέφεται η λεπίδα και αποσυνδέστε το μπουζί (ή αποσυνδέστε το συγκρότημα του κινητήρα από την πηγή τροφοδοσίας) πριν πραγματοποιήσετε ρυθμίσεις.

### ΟΔΗΓΙΕΣ ΧΕΙΡΙΣΜΟΥ ΓΙΑ ΤΟ ΕΞΑΡΤΗΜΑ ΞΑΚΡΙΣΜΑΤΟΣ

Καθώς θα εξοικειώνεστε με τη χρήση του εξαρτήματος κόπτη άκρων, θα μπορείτε να καθορίσετε το δικό σας ρυθμό εργασίας. Συνθήκες όπως είναι το βάθος κοπής και το υλικό που κόβεται θα καθορίσουν την ταχύτητα και το χρόνο που θα απαιτηθεί για τη δική σας εργασία κοπής άκρων.

- Αφήστε τον κινητήρα να προθερμανθεί πριν ξεκινήσετε το κόψιμο άκρων.
- Αυξήστε τον αριθμό στροφών του κινητήρα πριν τοποθετήσετε τη λεπίδα στο κόψιμο. Για καλύτερα αποτελέσματα, λειτουργήστε τον κινητήρα με τέρμα το γκάζι κατά το κόψιμο.

- Εργάζεστε πάντοτε κατευθυνόμενοι μακριά από άτομα και σταθερά αντικείμενα όπως τοίχοι, μεγάλες πέτρες, δέντρα, οχήματα κλπ.
- Επιδείξτε προσοχή όταν κόβετε άκρα κοντά σε δέντρα ή πολύτιμα φυτά. Η υψηλής ταχύτητας μεταλλική λεπίδα μπορεί να κόψει ρίζες ή να προκαλέσει ζημιά σε φυτά.
- Εάν η λεπίδα κολλήσει, αμέσως μετακινήστε τη συσκευή ελαφρά προς τα πίσω για να μπορέσει η λεπίδα να ξεκινήσει ξανά. Εάν η λεπίδα συνεχίσει να κολλά, απενεργοποιήστε τον κινητήρα, αποσυνδέστε το μπουζί και επιθεωρήστε για μπλοκαρίσματα ή ζημιές.

**ΠΡΟΕΙΔΟΠΟΙΗΣΗ:** Διατηρήστε τη περιοχή της λεπίδας καθαρή. Πάντοτε απελευθερώνετε τη λαβή του γκαζιού, μετακινήστε το διακόπτη ON/OFF του συγκροτήματος του κινητήρα στη θέση OFF, αποσυνδέστε το μπουζί (ή αποσυνδέστε το συγκρότημα του κινητήρα από την πηγή τροφοδοσίας), και βεβαιωθείτε ότι η λεπίδα έχει ακινητοποιηθεί εντελώς πριν πραγματοποιήσετε καθαρισμό.

### **ΡΥΘΜΙΣΗ ΒΑΘΟΥΣ ΚΟΠΗΣ ΑΚΡΩΝ**

**ΠΡΟΕΙΔΟΠΟΙΗΣΗ:** Ποτέ μην προσπαθήσετε να ρυθμίσετε το βάθος κοπής όταν λειτουργεί ο κινητήρας. Πάντοτε απελευθερώνετε τη λαβή του γκαζιού, περιμένετε να σταματήσει να περιστρέφεται η λεπίδα, μετακινήστε το διακόπτη ON/OFF του συγκροτήματος του κινητήρα στη θέση OFF, αποσυνδέστε το μπουζί (ή αποσυνδέστε από την πηγή τροφοδοσίας), πριν πραγματοποιήσετε ρυθμίσεις.

Μπουτόν ρύθμισης βάθους κοπής:

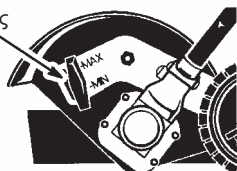

1. Χαλαρώστε το μπουτόν ρύθμισης βάθους κοπής.
2. Σπρώξτε τον τροχό στην επιθυμητή θέση.
  - Η ανύψωση του τροχού θα αυξήσει το βάθος κοπής.
  - Το χαμήλωμα του τροχού θα μειώσει το βάθος κοπής.
3. Σφίξτε καλά το μπουτόν ρύθμισης βάθους κοπής.

### **ΣΥΝΤΗΡΗΣΗ**

**ΠΡΟΕΙΔΟΠΟΙΗΣΗ:** Πάντοτε απενεργοποιείτε τη συσκευή και αποσυνδέστε το καλώδιο του μπουζί πριν εκτελέσετε συντήρηση.

### **ΕΛΕΓΞΤΕ ΓΙΑ ΦΘΑΡΜΕΝΑ Ή ΧΑΛΑΣΜΕΝΑ ΕΞΑΡΤΗΜΑΤΑ**

Επικοινωνήστε με έναν εξουσιοδοτημένο αντιπρόσωπο σέρβις για την αντικατάσταση των φθαρμένων ή χαλασμένων εξαρτημάτων.

- Προστατευτικό λεπίδας – Διακόψτε τη χρήση του κόπτη άκρων εάν το προστατευτικό λεπίδας έχει υποστεί ζημιά.

### **ΕΛΕΓΞΤΕ ΓΙΑ ΔΙΑΤΑΞΕΙΣ ΚΛΕΙΣΙΜΑΤΟΣ ΚΑΙ ΕΞΑΡΤΗΜΑΤΑ ΠΟΥ ΜΠΟΡΕΙ ΝΑ ΕΧΟΥΝ ΧΑΛΑΡΩΣΕΙ**

- Παξιμάδι λεπίδας
- Διατάξεις κλεισίματος

### **ΕΠΙΘΕΩΡΗΣΤΕ ΚΑΙ ΚΑΘΑΡΙΣΤΕ ΤΗ ΣΥΣΚΕΥΗ ΚΑΙ ΤΙΣ ΕΤΙΚΕΤΕΣ**

- Μετά από κάθε χρήση, επιθεωρήστε ολόκληρη τη συσκευή για χαλαρά ή χαλασμένα εξαρτήματα. Καθαρίστε τη συσκευή και τα αυτοκόλλητα με ένα υγρό πανί και ένα ήπιο απορρυπαντικό.
- Σκουπίστε τη συσκευή με ένα καθαρό στεγνό πανί.

## ΣΥΝΤΗΡΗΣΗ ΛΕΠΙΔΑΣ

**ΠΡΟΕΙΔΟΠΟΙΗΣΗ:** Η λεπίδα συνεχίζει να περιστρέφεται μετά την απενεργοποίηση του κινητήρα ή την απελευθέρωση της λαβής του γκαζιού. Για να αποφευχθεί σοβαρός τραυματισμός, βεβαιωθείτε ότι η λεπίδα δεν περιστρέφεται ελεύθερα και αποσυνδέστε το μπουζί (ή αποσυνδέστε το συγκρότημα του κινητήρα από την πηγή τροφοδοσίας) πριν εκτελέσετε εργασίες στη λεπίδα.

**ΠΡΟΕΙΔΟΠΟΙΗΣΗ:** Πάντοτε αντικαθιστάτε μια λεπίδα η οποία, έχει στραβώσει, στρεβλώσει, ραγίσει, σπάσει ή έχει υποστεί οποιαδήποτε άλλη ζημιά. Ποτέ μην προσπαθήσετε να ισιώσετε και να χρησιμοποιήσετε ξανά μια χαλασμένη λεπίδα. Χρησιμοποιήστε την προβλεπόμενη ανταλλακτική λεπίδα. Φοράτε προστατευτικά γάντια όταν χειρίζεστε ή πραγματοποιείτε συντήρηση στη λεπίδα για να βοηθήσετε στην αποφυγή τραυματισμού.

- Η λεπίδα είναι αναστρέψιμη. Όταν η ακμή κοπής στη μία πλευρά φθαρεί, αναστρέψτε τη λεπίδα (δείτε ΑΝΤΙΚΑΤΑΣΤΑΣΗ ΛΕΠΙΔΑΣ στο τμήμα ΣΕΡΒΙΣ ΚΑΙ ΡΥΘΜΙΣΕΙΣ).
- Περιοδικά ελέγχετε την επιπεδότητα της λεπίδας. Τοποθετήστε τη λεπίδα σε μια επίπεδη επιφάνεια για να την επιθεωρήσετε εάν είναι επίπεδη. Πετάξτε μια λεπίδα η οποία δεν είναι επίπεδη.

## ΣΕΡΒΙΣ ΚΑΙ ΡΥΘΜΙΣΕΙΣ

### ΑΝΤΙΚΑΤΑΣΤΑΣΗ ΛΕΠΙΔΑΣ

**ΠΡΟΕΙΔΟΠΟΙΗΣΗ:** Η λεπίδα συνεχίζει να περιστρέφεται μετά την απενεργοποίηση του κινητήρα ή την απελευθέρωση της λαβής του γκαζιού. Για να αποφευχθεί σοβαρός τραυματισμός, βεβαιωθείτε ότι η λεπίδα δεν περιστρέφεται ελεύθερα και αποσυνδέστε το μπουζί (ή αποσυνδέστε το συγκρότημα του κινητήρα από την πηγή τροφοδοσίας) πριν εκτελέσετε εργασίες στη λεπίδα.

**ΠΡΟΕΙΔΟΠΟΙΗΣΗ:** Φοράτε προστατευτικά γάντια όταν χειρίζεστε ή πραγματοποιείτε συντήρηση στη λεπίδα για να βοηθήσετε στην αποφυγή τραυματισμού. Η λεπίδα είναι κοφτερή και μπορεί να σας κόψει ακόμη και όταν είναι ακίνητη.

1. Για να αφαιρέσετε τη λεπίδα, ευθυγραμμίστε την οπή στο καπάκι σκόνης με την οπή στο πλευρό του κιβώτιου ταχυτήτων περιστρέφοντας τη λεπίδα.
2. Εισάγετε ένα μικρό κατσαβίδι στις ευθυγραμμισμένες οπές. Αυτό θα εμποδίσει τον άξονα να περιστραφεί ενώ θα χαλαρώνετε το παξιμάδι της λεπίδας.

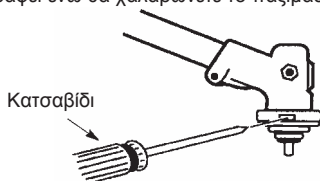

3. Ενώ κρατάτε το κατσαβίδι στη θέση του, αφαιρέστε το παξιμάδι της λεπίδας περιστρέφοντάς το δεξιόστροφα.
4. Αφαιρέστε και τους δύο δακτύλιους και τη λεπίδα από τον άξονα της λεπίδας.

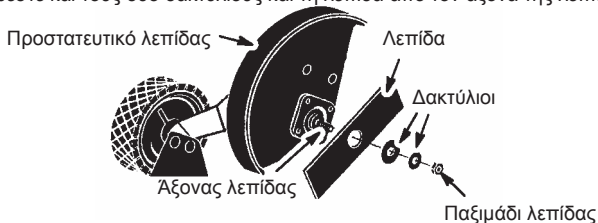

5. Τοποθετήστε τη νέα λεπίδα στον άξονα της λεπίδας.
6. Τοποθετήστε ξανά και του δύο δακτυλίου και το παξιμάδι της λεπίδας (αριστερόστροφα).
7. Σφίξτε καλά το παξιμάδι της λεπίδας με ένα κλειδί ενώ κρατάτε το κατασβίδι στη θέση του.
8. Αφαιρέστε το κατασβίδι.
9. Περιστρέψτε τη λεπίδα με το χέρι. Εάν η λεπίδα κολλά στο προστατευτικό, ή φαίνεται να είναι ανώμαλη, η λεπίδα δεν είναι κεντραρισμένη, και πρέπει να την τοποθετήσετε ξανά.

## **ΑΠΟΘΗΚΕΥΣΗ**

**ΠΡΟΕΙΔΟΠΟΙΗΣΗ:** Εκτελέστε τα παρακάτω βήματα μετά από κάθε χρήση:

- Αφήστε να κυώσει το εξάρτημα και το κιβώτιο ταχυτήτων πριν την αποθήκευση ή τη μεταφορά.
- Αποθηκεύστε το εξάρτημα με το προστατευτικό της λεπίδας στη θέση του. Τοποθετήστε το εξάρτημα έτσι ώστε να μην μπορεί να προκαλέσει τραυματισμό οποιοδήποτε αιχμηρό αντικείμενο.
- Αποθηκεύετε το εξάρτημα ψηλά, σε δροσερό, στεγνό και καλά αεριζόμενο εσωτερικό χώρο, μακριά από παιδιά.

## **ΕΠΟΧΙΑΚΗ ΑΠΟΘΗΚΕΥΣΗ**

Προετοιμάστε το εξάρτημα για αποθήκευση στο τέλος της σαιζόν ή εάν δεν πρόκειται να χρησιμοποιηθεί για περισσότερο από 30 ημέρες.

Εάν πρόκειται το εξάρτημα κόπτη άκρων να αποθηκευτεί για κάποια χρονική περίοδο:

- Καθαρίστε ολόκληρο το εξάρτημα.
- Επιθεωρήστε την περιοχή του προστατευτικού της λεπίδας και καθαρίστε ότι βρωμιές, χόρτα, φύλλα ή σκουπίδια μπορεί να έχουν μαζευτεί. Επιθεωρήστε τη λεπίδα και το προστατευτικό της λεπίδας, αντικαταστήστε μια λεπίδα η οποία, έχει στραβώσει, στρεβλώσει, ραγίσει, σπάσει ή έχει υποστεί οποιαδήποτε άλλη ζημιά.
- Λιπάνετε ελαφρά τις εξωτερικές μεταλλικές επιφάνειες.
- Εφαρμόστε ένα στρώμα λαδιού σε όλη την επιφάνεια της λεπίδας και τυλίξτε την με χοντρό χαρτί ή πανί.
- Ελέγξτε ολόκληρο το εξάρτημα για χαλαρές βίδες ή παξιμάδια. Αντικαταστήστε οποιαδήποτε χαλασμένα, φθαρμένα ή σπασμένα εξαρτήματα.
- Ακολουθείτε τις οδηγίες αποθήκευσης του εγχειριδίου οδηγιών της κινητήριας κεφαλής για πληροφορίες σχετικά με το σωστό τρόπο αποθήκευσης και την εποχιακή χρήση.



# ΔΗΛΩΣΗ ΣΥΜΜΟΡΦΩΣΗΣ ΕΚ

**Όνομα εκδότη:** Husqvarna AB, SE-561 82 Huskvarna, Sweden (Τηλ.: +46-36-146500)

Η **Husqvarna AB** είναι αποκλειστικά υπεύθυνη για τις πλατφόρμες Εξάρτημα UEDA που αντιπροσωπεύουν τα μοντέλα Universal MTO004 με αριθμούς σειράς από το 2014 και μετά. Ο αριθμός πλατφόρμας και ο αριθμός μοντέλου αναγράφονται καθαρά στην πινακίδα τύπου σε συνδυασμό με το έτος και τους επόμενους αριθμούς σειράς.

**Το αντικείμενο της δήλωσης που περιγράφεται παραπάνω συμμορφώνεται με τις απαιτήσεις των οδηγιών του Συμβουλίου:**

2006/42/ΕΚ «σχετικά με τις μηχανές» 17 Μαΐου 2006

2000/14/ΕΚ «σχετικά με τις εκπομπές θορύβου στο περιβάλλον» 08 Μαΐου 2000

Σύμφωνα με το παράρτημα V, οι δηλωμένες τιμές θορύβου αναγράφονται στο δελτίο τεχνικών δεδομένων του εγχειριδίου χειριστή.

Η μετρημένη ισχύς θορύβου είναι 108 dB και η εγγυημένη ισχύς θορύβου είναι 114 dB

**Ισχύουν τα παρακάτω πρότυπα:**

EN ISO 12100:2010, ÖB AFI i JKJJJ

Ο οργανισμός TÜV Rheinland N.A. διεξήγαγε εθελοντική εξέταση για λογαριασμό της Husqvarna AB και εξέδωσε το Πιστοποιητικό Συμμόρφωσης αρ. AK72140365 σύμφωνα με την οδηγία ΕΚ 2006/42/ΕΚ του Συμβουλίου για τις μηχανές. Έχει εγκριθεί για τις παρακάτω πλατφόρμες:

LT28CSHV, LT28CSJN, LT28CSMC, LT28CSPR, 4S28CSPR, AT26CSMC, A05328CSHV

Αυτό το πιστοποιητικό ισχύει για όλες τις τοποθεσίες κατασκευής και χώρες προέλευσης, όπως αναγράφονται στο προϊόν.

Υπογραφή για λογαριασμό της: Husqvarna AB, Huskvarna, Sweden, 2013-12-01



Ronnie E. Goldman

Διευθυντής Μηχανολογικού Τμήματος

(Εξουσιοδοτημένος αντιπρόσωπος και υπεύθυνος για την τεχνική τεκμηρίωση)

28-EL

---

## ΦΥΛΛΟ ΤΕΧΝΙΚΩΝ ΣΤΟΙΧΕΙΩΝ

### ΒΑΡΟΣ

Μόνο εξάρτημα, kg

3,2

### ΕΞΑΡΤΗΜΑ ΚΟΠΗΣ

Λεπίδα κόπτη άκρων, αριθμός ανταλλακτικού

#530053007





**Original instructions  
Instrucciones originales  
Bruksanvisning i original  
Alkuperäiset ohjeet  
Originale instruktioner  
Originale instruksjoner  
Istruzioni originali  
Instruções originais  
Αρχικές οδηγίες  
Původní pokyny  
Pôvodné pokyny  
Izvirna navodila  
Eredeti útmutatás  
Instrukcja oryginalna  
Originaaljuhend  
Instrukcijas oriinlvalod  
Originalios instrukcijos  
Originalne upute  
Оригинальные инструкции  
Оригинални инструкции  
Instructions d'origine  
Originalanweisungen  
Originele instructies  
Orijinal talimatlar  
Instrucțiuni inițiale**

Husqvarna AB  
SE-561 82 Huskvarna  
Sweden

Visit our website at [www.mcculloch.com](http://www.mcculloch.com)

